

REGLAS DE SEGURIDAD

ADVERTENCIA: Al usar cualquier herramienta de fuerza de jardinería, deberán observarse precauciones básicas de seguridad en todo momento para reducir el riesgo de incendio y graves heridas. Lea y cumpla con todas las instrucciones. Su incumplimiento puede ocasionar lesiones graves.

¡Esta herramienta de fuerza puede ser peligrosa! Puede ocasionar lesiones graves, incluso la amputación o la ceguera, tanto al operador como a otras personas. Cabe al usuario la responsabilidad de cumplir con todas las advertencias e instrucciones. ¡Lea el manual de instrucciones en su totalidad antes de usar el aparato! Esté completamente familiarizado con los controles y con el uso correcto del aparato. Limite el uso de este aparato a aquellas personas que hayan leído y comprendido, y que vayan a obedecer, todas las advertencias e instrucciones tanto en el aparato como en el manual. No permita nunca a los niños que usen este aparato.



MANUAL DE INSTRUCCIONES



INFORMACION DE SEGURIDAD DEL APARATO

SEGURIDAD DEL OPERADOR

PELIGRO: RIESGO DE CORTADURA - MANTENGA LAS MANOS Y LOS PIES ALEJADOS DE LAS PÚAS Y DEL AREA DE CORTE. Las púas giratorias pueden causar graves heridas. No intente remover el material o sostenga el material a ser cortado mientras las púas se encuentren en funcionamiento. Asegúrese el motor del cabezal se haya detenido y desconecte la bujía (o desconecte el aparato de la corriente eléctrica) antes de remover el material que se haya atascado en las púas. No sostenga ni agarre el aparato por las púas.



ADVERTENCIA: Manténgase alejado de las púas giratorias. Ustedes, al igual que otras personas, puede quedar ciego o herido. Use siempre anteojos de seguridad y protección para las piernas.

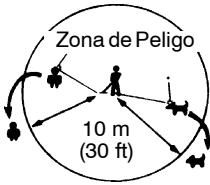

Mantenga a los niños, los espectadores y animales a una distancia mínima de 10 metros (30 pies). Pare el motor inmediatamente si alguien se le acerca.

- Vístase apropiadamente. Siempre use anteojos de seguridad o similar protección para los ojos cuando use o dé mantenimiento a este aparato (anteojos de seguridad están disponibles). La protección para los ojos debe ser marcada con Z87.
- Siempre utilice mascarilla para la cara o mascarilla a prueba de polvo si se va a trabajar en condiciones donde hay polvo.
- Siempre utilice pantalones pesados y largos, mangas largas, botas y guantes.
- Siempre utilice protección para los pies. No trabaje descalzo ni en sandalias.
- Mantenga el cabello por encima de los hombros, atándolo para tal efecto si es necesario. No use ropa suelta ni ropa con corbatas, tiras, borlas, etc. que cuelgan libremente. Pueden enredarse en las piezas en movimiento.
- Si está completamente tapado, estará más protegido de los escombros y pedazos de plantas tóxicas arrojados por las púas girantes.
- Manténgase alerta. No haga uso del aparato estando cansado, enfermo, trastornado o bajo la influencia del alcohol, de drogas o de remedios. Vigile bien lo que está haciendo; use del sentido común.
- Use protección de oídos.
- Nunca ponga el aparato en marcha ni lo deje en marcha dentro de un recinto cerrado. Respirar los vapores del combustible lo puede matar.
- Mantenga las manijas libres de aceite y de combustible.
- No opere nunca el aparato sin la cubierta de las púas en su lugar y bien asegurada.

SEGURIDAD CON EL COMBUSTIBLE (para cabezas de motor a gasolina)

- Mezcle y vierta el combustible al aire libre.
- Manténgalo alejado de las chispas y de las llamas.
- Use recipiente aprobado para el combustible.
- No fume ni permita que se fume cerca del combustible ni del aparato ni mientras éste esté en uso.
- Evite derramar el combustible o el aceite. Limpie todo el combustible derramado.
- Aléjese a por lo menos 3 metros (10 pies) del lugar de abastecimiento antes de poner en marcha el motor.
- Pare el motor y permita que se enfríe el aparato antes de retirar la tapa del tanque.

- Remueva la tapa del tanque de combustible lentamente.
- Guarde el aparato y el combustible en un lugar donde los vapores emanados del combustible no puedan entrar en contacto con chispas ni llamas procedentes de calentadores de agua, motores o interruptores eléctricos, hornos, etc.

SEGURIDAD ELECTRICA (para cabezas de motor eléctricos)

⚠ ADVERTENCIA: Evite ambientes peligrosos. No use su aparato en lugares húmedos o mojados ni cerca de piscinas, de los hidromasajes, etc. No exponga el aparato a la nieve, a la lluvia ni al agua para evitar la posibilidad de choque eléctrico. No toque el enchufe del cable de extensión ni el del aparato con las manos mojadas.

- Use exclusivamente el voltaje que consta en la placa del aparato.
- Evite situaciones peligrosas No use el aparato en presencia de líquidos ni gases inflamables, para evitar incendios, explosiones y/o daños al aparato.
- Evite ambientes peligrosos No use su aparato en áreas poco ventiladas donde haya alta concentración de polvo o vapores explosivos.
- Para reducir el riesgo de choque eléctrico, use cables de extensión específicamente marcados como aptos para usar con aparatos de uso exterior y que tengan una clasificación eléctrica no menor que la clasificación del aparato. El cable debe venir marcado con el sufijo "W-A" ("W" en Canadá). Asegúrese que el cable de extensión se encuentre en buenas condiciones. Si está dañado, cámbielo. Los cables de extensión demasiado finos causarán una baja en el voltaje de línea, provocando baja de potencia y exceso de calentamiento. En caso de duda, use un cable de clasificación más alta. Cuanto más bajo es el número de clasificación más grueso será el cable.
- No utilice más de uno los cables de extensión.
- El cabeza de motor puede tener un enchufe polarizado (una aleta es más ancha que la otra); si es así, este enchufe entrará solamente en una sola posición en un enchufe polarizado del cable de extensión. Asegúrese de tener un cable de extensión polarizado. A su vez, el enchufe polarizado del cable de extensión entrará en el tomacorriente de una sola forma. Si el enchufe no entra completamente en el tomacorriente, invierta el enchufe. Si todavía no entra, contacte un electricista autorizado para que instale el tomacorriente apropiado. No cambie el enchufe de ninguna forma.
- No intente reparar el aparato. Inspeccione el aislante y los conectores en el aparato y en el cable de extensión antes de cada uso. Si encuentra algún daño, no lo use hasta no ser reparado por su distribuidor autorizado del servicio.

- No arrastre el aparato ni lo lleve por el cable; no use el cable como mango, no cierre las puertas contra el cable, ni tire del cable si éste está apoyado contra un borde filoso. Mantenga el cable alejado de superficies calientes. No tire del cable para desconectarlo del tomacorriente. Para desconectar, sujete el enchufe, no el cable.
- No use el cabeza de motor si el interruptor no lo enciende o apaga como corresponde. Hágalo reparar en un distribuidor autorizado del servicio.
- Mantenga el cable de extensión alejado del usuario y de obstáculos en todo momento. No exponga al calor, al aceite ni a bordes filosos.
- Evite todo contacto del cuerpo con los conductores a tierra, tales como los caños de metal o las cercas de alambre, para evitar la posibilidad de choque eléctrico. No maneje el enchufe o el aparato con las manos mojadas.
- No use el cabeza de motor con el cable o el enchufe dañados. Si el cabeza de motor no está funcionando como debe, si se ha caído, se ha dañado, dejado a la interperie o dejado caer al agua, devuélvalo a su distribuidor autorizado del servicio para ser reparado.
- Debe proveerse Interruptor de Fallas en el Circuito a Tierra (Ground Fault Circuit Interruptor- GFCI) en el circuito o en el tomacorriente usado con este aparato. Hay tomacorrientes disponibles con protección GFCI incorporada y estos pueden ser usados para cumplir con esta medida de seguridad.

CONSTRUCCION DE DOBLE AISLAMIENTO

Este cabeza de motor debe ser doble aislado para ayudar a proteger el mismo en contra de choques eléctricos. La construcción de doble aislamiento consiste en dos "capas" de aislamiento eléctrico en lugar de tener toma de tierra. Herramientas y aparatos contruidos con el sistema de doble aislamiento no han sido diseñados para que tomen tierra. Precauciones de seguridad deben ser observadas cuando se use cualquier herramienta eléctrica. El sistema de doble aislamiento sólo provee protección adicional en contra de accidentes causados por fallo interno de aislamiento eléctrico.

⚠ ADVERTENCIA: Toda reparación eléctrica hecha a este aparato, incluyendo la cubierta, el interruptor, el motor, etc., debe ser diagnosticada y reparada por un personal de servicio cualificado. Las piezas de reemplazo en productos de doble aislamiento deberán ser idénticas a las piezas que se están reemplazando. Los aparatos de doble aislamiento, vienen marcados con las palabras "doble aislamiento" o "aislado doblemente". El símbolo  (cuadrado dentro de otro cuadrado) puede también aparecer en el aparato. De no permitir que sea el distribuidor autorizado del servicio quien haga las reparaciones a este aparato, puede causar que la construcción de doble aislamiento se convierta ineficaz y resulten accidentes muy serios.

SEGURIDAD DEL APARATO

ADVERTENCIA: Desconecte la bujía (o desconecte aparato de la corriente eléctrica) antes de hacer cualquier mantenimiento.

- Inspeccione el aparato totalmente antes de cada uso. Cambie las piezas dañadas. Verifique que no haya pérdidas de combustible. Asegúrese que todos los fijadores estén en su lugar correspondiente y bien fijos.
- Haga el mantenimiento del aparato según los procedimientos recomendados.
- Todo mantenimiento y servicio no explicados en este manual deberán ser efectuados por un distribuidor autorizado del servicio.
- Deseche toda púa doblada, torcida, resquebrajada, quebrada o dañada de cualquier otro modo. Cambie todas las piezas resquebrajadas, descantilladas o dañadas antes de usar el aparato.
- Use únicamente las piezas y accesorios recomendados de la marca Poulan PRO®. Nunca utilice alambre, cable, sogá, hilo, dispositivos desgranadores, etc.
- Asegúrese que la púa se detenga por completo cuando el motor está en marcha lenta (vea los AJUSTES AL CARBURADOR en el manual de instrucciones de cabeza de motor).
- Retire la púa del aparato antes de hacer los ajustes al carburador. Sostenga el aparato con la mano. No haga ajustes al carburador desde el lado de la cuchilla.
- Mantenga alajadas a las demás personas siempre que esté haciendo ajustes al carburador.
- Nunca ponga el aparato en marcha sin tener la caja de cambios instalada. El embrague puede salir volando y causar graves heridas.
- Evite el contacto con objetos sólidos que puedan detener las púas. Si ocurre un contacto fuerte, pare el motor e inspeccione el aparato para ver si hay daños.
- Si el aparato choca con un objeto extraño, siga el siguiente procedimiento: detenga el motor, desconecte la bujía (o desconecte cabeza de motor de la corriente eléctrica), inspeccione los daños, y repare cualquier daño antes de continuar la operación.
- Nunca moje ni rocíe el aparato con agua ni con ningún otro líquido. Limpie el aparato y las etiquetas con una esponja húmeda (vea la sección ALMACENAMIENTO).

SEGURIDAD AL CULTIVA

ADVERTENCIA: Inspeccione el área a cultivar antes de cada uso. Retire los objetos (piedras, enredaderas, ramas, sogá, vicrio roto, clavos, alambre, hilo, etc.) que puedan ser arrojados por la púa o que puedan enroscarse en el eje.

- Sostenga el aparato firmemente con las dos manos.
- Mantenga el balance. No se extienda demasiado o se pare en superficies inestables.
- Mire hacia atrás y tenga cuidado al retroceder.

- Mantenga todas las partes de su cuerpo alejadas de la púa y del silenciador.
- Siempre empuje el aparato lentamente sobre el terreno. Cuidese constantemente contra las aceras desniveladas, hoyos en el terreno, raíces grandes, etc.
- Use el aparato exclusivamente para los fines descritos en este manual. Use únicamente para cultiva. No abuse el aparato. No use bajo la lluvia ni en lugares que se encuentren mojados.
- Use el aparato únicamente de día o en luz artificial fuerte.

TRANSPORTE Y ALMACENADO

- Pare le cabeza de motor antes de dejar el área de trabajo.
- Deje enfriar el cabeza de motor y el cajetín de engranajes antes de guardarlo o de transportarlo en un vehículo.
- Guarde el aparato y el combustible en un lugar donde los vapores del combustible no puedan llegar hasta donde haya chispas o llamas abiertas provenientes de termotanques, motores o interruptores eléctricos, calefactores centrales, etc.
- Guarde el aparato de modo que la púa no pueda causar heridas accidentalmente.
- Guarde el aparato dentro, fuera del alcance de los niños.

Si acontecen situaciones no tratadas en este manual, tenga cuidado y use de buen criterio. Si necesita ayuda, llame al distribuidor autorizado del servicio al 1-800-554-6723.

AVISO ESPECIAL: El estar expuesto a las vibraciones a través del uso prolongado de herramientas de fuerza a gasolina, puede causar daños a los vasos sanguíneos o a los nervios de los dedos, las manos y las coyunturas a aquellas personal propensas a los trastornos de la circulación o a las hinchazones anormales. El uso prolongado en climas fríos ha sido asociado con daños a los vasos sanguíneos a personas que por otra parte se encuentran en perfecto estado de salud. Si ocurriera síntomas tales como el entumecimiento, el color, la falta de sentido en los dedos, las manos o en las coyunturas, pare de usar esta máquina de inmediato y procure atención médica. Los sistemas de antivibración no garantizan que se evitan tales problemas. Los usuarios que hacen uso continuo y prolongado de las herramientas de fuerza deben fiscalizar atnetamente su estado físico y el estado del aparato.

GUARDE ESTAS INSTRUCCIONES

MONTAJE

Examine las piezas para verificar que no haya daños. No use piezas dañadas.

AVISO: Si necesita ayuda, si faltan piezas o si hay piezas dañadas, llame al número 1-800-554-6723.

MONTAJE

El accesorio viene completamente armado y no hay necesidad de montaje.

USO

CONOZCA EL CULTIVADOR ACCESORIO

LEA ESTE MANUAL DE INSTRUCCIONES Y LAS REGLAS DE SEGURIDAD ANTES DE COMENZAR A USAR ESTE CULTIVADOR ACCESORIO. Compare las ilustraciones con su aparato para familiarizarse con la ubicación de los diversos controles y ajustes. Guarde este manual para uso futuro.

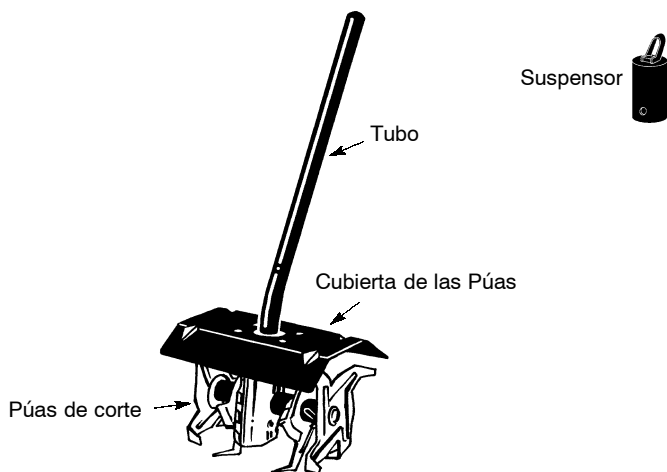

PÚAS DE CORTE

La PÚAS DE CORTE ha sido diseñada para aflojar el suelo.

CUBIERTA DE LAS PÚAS

La CUBIERTA DE LAS PÚAS protege parcialmente al usuario de la púas girante.

OPERACION DEL ACOPLADOR

Este modelo está equipado con un acoplador, el cual permite la instalación de accesorios opcionales. Los accesorios opcionales son:

	MODELO:
Cortadora de Bordes	PP1000E
Propulsor de Aire	PP3000B
Cortadora de Malezas	PP4000C

ADVERTENCIA: Siempre desconecte la bujía de la cabeza de motor (o desconecte cabeza de motor de la corriente eléctrica) antes de retirar o instalar los accesorios.

COMO REMOVER EL ACCESORIO

PRECAUCION: Al retirar o instalar las accesorios, ponga el cabeza de motor y el accesorio en una superficie plana para estabilidad.

1. Afloje el acoplador dando vuelta a la perilla a la izquierda.

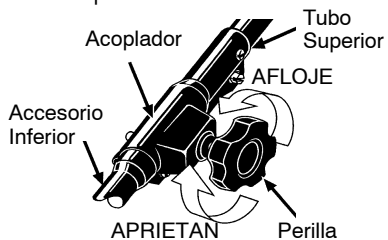

2. Oprima y sostenga el botón de conexión/desconexión.

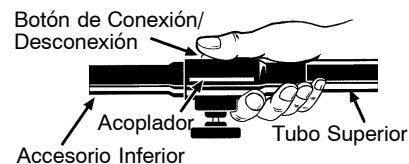

3. Mientras sostiene el tubo superior con firmeza, quite el accesorio inferior del acoplador en forma recta.

INSTALACIÓN DEL ACCESORIO

1. Retire la tapa de tubo del accesorio (si presente) y deseche.
2. Coloque el botón de conexión/desconexión del accesorio inferior en el agujero de la guía del acoplador de la tubo superior.

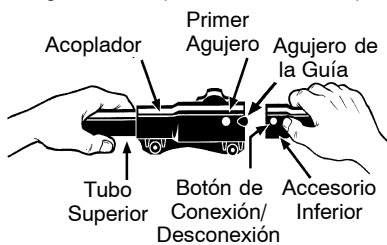

- Empuje el accesorio inferior en el acoplador hasta que el botón de conexión/desconexión se encaje en el primer agujero.
- Antes de usar el aparato, apriete la perilla firmemente dando vuelta a la derecha.

INSTALACIÓN DEL SUSPENSOR

Una suspensor de la accesorio se proporciona para el almacenaje cuando la accesorio no se está utilizando.

Para instalar la suspensión en la accesorio:

- Retire la tapa de tubo del accesorio (si presente) y deseche.
- Presione y sostenga el botón de conexión/desconexión.
- Empuje la suspensor sobre la accesorio hasta que el botón de conexión/desconexión se encaja en el hueco.

POSICION DE USO

SIEMPRE USE:



- Al comenzar a cultivar, retire el cultivador hacia atrás para que las púas puedan penetrar en la tierra.

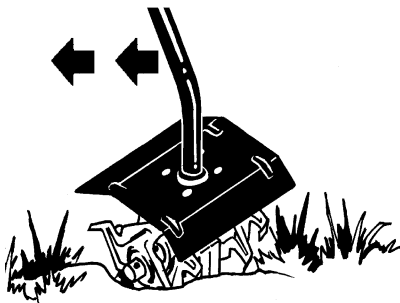

ADVERTENCIA: Para evitar lesiones personales, nunca transporte el cultivador con el motor en marcha.

ADVERTENCIA: El caja de engrajes se caliente mucho luego de largos periodos de uso. Para evitar quemaduras, no toque el caja hasta que se haya enfriado.

PARA CULTIVA

- Lleve el cultivador al área de trabajo antes de arrancar el motor.
- Con el motor en marcha y la púas sobre el nivel del suelo, oprima el gatillo del acelerador para aumentar la velocidad del motor.
- Mientras sostiene la mango de gatillo acelerador y la mango auxiliar con firmeza. Baje lentamente el cultivador hasta que las púas hagan contacto con el suelo.
- Una vez que la tierra ha sido quebrada, continúe a una velocidad moderada hasta que conozca bien los controles y el manejo del cultivador.
- Tire el cultivador hacia atrás para mejorar la profundidad del cultivo y reducir su esfuerzo.
- Para cultivar áreas cerradas o hileras angostas, retire las púas exteriores izquierda y derecha (vea la sección CAMBIO DE LAS PUAS).

MANTENIMIENTO

⚠ ADVERTENCIA: Arrêtez toujours l'appareil et débranchez le fil de la bougie quand vous ferez des réparations.

VERIFIQUE QUE NO HAYA PIEZAS DANADAS NI GASTADAS

Entre en contacto con el distribuidor autorizado del servicio para el remplazo de piezas dañadas o desgastadas.

- Cubierta para las púas - Deje de usar el accesorio si el cubierta para las púas está dañado.

VERIFIQUE QUE NO HAYA FIJADORES SUELTOS NI OTRAS PIEZAS SUELTAS

- Pasadores de horquilla
- Presillas de la clavija de sujeción

INSPECCION Y LIMPIE EL APARATO Y LAS PLACAS

- Después de que cada uso, inspeccione la aparato completa para saber si hay piezas flojas o dañados. Limpie el aparato y sus placas usando un trapo húmedo con detergente suave.
- Seque el aparato con un trapo limpio y seco.

MANTENIMIENTO DE LA PUAS

⚠ ADVERTENCIA: Las púas sigue girando después de que el motor para y después de que se suelte el gatillo. Para evitar graves heridas, asegúrese de que las púas se haya detenido completamente y desconecte la bujía (o desconecte aparato de la corriente eléctrica) antes de hacer ningún trabajo con las púas.

⚠ ADVERTENCIA: Cambio siempre las púas si está doblada, otro forma. Nunca intente enderezar y volver a usar una púa dañada. Use únicamente las púas de reposito especificada. Use guantes protectores al tocar u al hacer mantenimiento a las púas para evitar heridas.

SERVICIO Y AJUSTES

CAMBIO DE LAS PUAS

⚠ ADVERTENCIA: Las púas sigue girando después de que el motor para y después de que se suelte el gatillo. Para evitar graves heridas, asegúrese de que las púas se haya detenido completamente y desconecte la bujía (o desconecte aparato de la corriente eléctrica) antes de hacer ningún trabajo con las púas.

⚠ ADVERTENCIA: Use guantes de protección al tocar o al hacer mantenimiento a las púas para evitar heridas. Las púas afilan mucho con el uso.

1. Retire las presillas de la clavija de sujeción y los pasadores de horquilla.

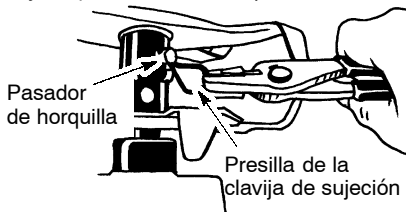

2. Retire las púas y los cojines de fieltro del eje.
3. Limpie y lubrique el eje.
4. Cambie las púas y los cojines de fieltro.

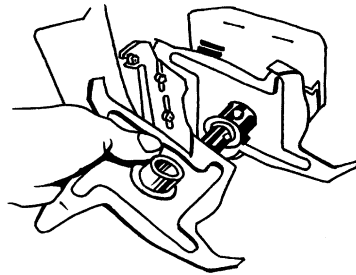

5. Repita este procedimiento en el lado opuesto.
6. Reinstale los pasadores de horquilla y las presillas de la clavija de sujeción.

AVISO: Cuando se instalan en forma correcta, los centros de la púas quedarán mutuamente enfrentados. Las letras "R" impresas en las púas que darán del lado derecho del cultivador y las letras "L" quedarán del lado izquierdo.

ALMACENAJE

⚠ ADVERTENCIA: Realice los siguientes pasos después de cada uso:

- Deje enfriar el motor y el cajetín de engranajes antes de guardarlo o de transportarlo.
- Posicione al aparato de modo que las púas no pueda herir accidentalmente.
- Almacene el aparato en un área seca, bien ventilada y fuera del alcance de los niños.

ESTACIONAL ALMACENAJE

Prepare el accesorio para almacenarlo al final de la temporada o si no lo va a usar por más de 30 días.

Si se almacene su cultivador accesorio por un período del tiempo:

- Limpie el aparato en su totalidad.

- Inspeccione el área del cubierta y limpie toda la tierra y los escombros que ha acumulado. Inspeccione las púas; cambie la púas si está doblada, torcida, resquebrajada, quebrada o dañada de cualquier otro modo.
- Aplique una leve capa de aceite a las superficies metálicas exteriores.
- Examine el aparato en su totalidad para verificar que no haya tornillos ni tuercas sueltos. Cambie toda pieza dañada, gastado o quebrada.
- Al comienzo de la próxima temporada, utilice solamente combustible fresco mezclado en proporción con el aceite.

GARANTIA LIMITADA

ELECTROLUX HOME PRODUCTS, INC., garantiza al comprador original que cada herramienta nueva a gasolina y accesorio nuevo marca **Poulan PRO®** será libre de defectos de materiales y de mano de obra y que se compromete a reparar o reemplazar, bajo las condiciones de esta garantía, todo producto y accesorio a gasolina fefectuoso como se detalla a continuación, a partir de la fecha de compra original:

2 AÑOS - Piezas y Mano de Obra, cuando usado para fines domésticos.

90 DIAS - Piezas y Mano de Obra, si usado para fines comerciales o profesionales o para fines lucrativos.

30 DIAS - Piezas y Mano de Obra, si usado para propósitos de alquiler.

Esta garantía no es transferible y no cubre daños ni responsabilidad civil debidos a manejo indebido, mantenimiento incorrecto no al uso de accesorios y/o juejos de piezas adicionales no recomendados específicamente por **ELECTROLUX HOME PRODUCTS, INC.**, para esta herramienta. Asimismo, esta garantía no cubre afinaciones, bujías, filtros, sogas de arranque, resortes de arranque, línea de corte, ni las piezas del cabezal rotativo que se desgastan y requieren reemplazo por el uso razonable durante el período de vigencia de la garantía. Esta garantía no cubre

preparación de pre-entrega ni ajustes normales explicados en el manual de instrucciones.

ESTA GARANTIA CONFIERE DERECHOS JURIDICOS ESPECIFICOS AL COMPRADOR, QUE PUEDE TENER OTROS DERECHOS QUE VARIAN ENTRE ESTADOS.

NO SE ADMITIRAN RECLAMOS POR DANOS CONSECUENTES NI POR OTROS DANOS NI SE APLICARA NINGUNA OTRA GARANTIA EXPRESA ADEMÁS DE AQUELLAS EXPRESAMENTE ESPIPULADAS EN LA PRESENTE.

ALGUNOS ESTADOS NO PERMITEN LIMITACIONES DEL PERIODO DE VIEGENCIA DE GARANTIAS IMPLICITAS, NO LA EXCLUSION DE DANOS CONSECUENTES O INCIDENTALES, NI SU LIMITACION, DE MODO QUE LA EXCLUSION Y LAS LIMITACIONES ANTERIORES PUEDEN NO TENER VALIDEZ EN SU CASO.

Es norma de **ELECTROLUX HOME PRODUCTS, INC.**, mejorar sus productos continuamente. Por lo tanto, **ELECTROLUX HOME PRODUCTS, INC.**, se reserva el derecho de cambiar, modificar o descontinuar modelos, diseños, especificaciones y accesorios de todos los productos en cualquier momento sin previo aviso no responsabilidad para con ningún comprador.