

IDENTIFICACIÓN DE SÍMBOLOS

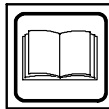

ADVERTENCIA: ¡Esta sierra de cadena puede ser peligrosa! El uso descuidado o indebido de esta herramienta puede causar graves heridas.



Lea y comprenda el manual de instrucciones antes de usar la sierra.



Use siempre la protección de oídos apropiada, la protección de ojos y la protección de la cabeza.



Use siempre las dos manos cuando trabaje con la sierra de cadena.



ADVERTENCIA: Debe evitarse cualquier contacto de la punta de la barra guía con cualquier objeto, ya que puede causar que la barra guía se desplace repentinamente hacia arriba y hacia atrás, con posibles graves heridas.



Máximo valor de kickback medido sin el freno de cadena para la combinación de barra y cadena indicada en la etiqueta.

REGLAS DE SEGURIDAD

ADVERTENCIA: Desconecte siempre el cable de la bujía y colóquelo donde no puede entrar en contacto con el bujía, para evitar cualquier arranque accidental al preparar, transportar, ajustar o reparar el aparato, excepto en el caso de ajustes al carburador.

Debido a que las sierras de cadena son instrumentos para cortar madera a alta velocidad, deben observarse precauciones de seguridad especiales para reducir el riesgo de accidentes. El uso descuidado o indebido de esta herramienta puede causar graves heridas.

PIENSE ANTES DE PROCEDER

- Antes de utilizar la sierra, lea atentamente este manual hasta estar seguro o comprenderlo completamente y poder seguir todas las reglas de seguridad, precauciones e instrucciones de uso que se dan en él.
- Limite el uso de la sierra a aquellos usuarios adultos que comprendan y puedan implementar todas las precauciones, reglas de seguridad e instrucciones de uso que se encuentran en este manual.

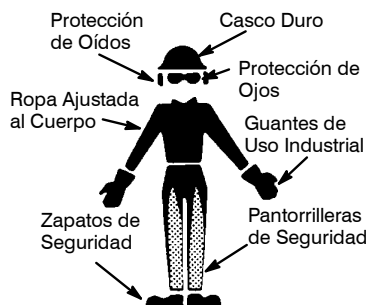

- Use equipo protector. Siempre use calzado de seguridad con puntas de acero y suelas anti-deslizantes; ropa ajustada al cuerpo; guantes gruesos de uso industrial anti-deslizantes; protección de ojos tales como gafas de seguridad que no se empañan y con aberturas de ventilación o máscara protectora para la cara; casco duro aprobado; y barrera de sonido (tapones de oído u orejeras anti-sonido) para proteger la audición. Los que usan sierras de fuerza deberán hacerse revisar la audición frecuentemente ya que el

ruido de las sierras de cadena puede dañar los oídos.

- Mantenga todas las partes del cuerpo alejadas de la cadena siempre que el motor esté en funcionamiento.
- Mantenga a los niños, espectadores y animales a una distancia mínima de 10 metros (30 pies) del área de trabajo o cuando está haciendo arrancar el motor.
- No levante ni opere la sierras de cadena cuando está fatigado, enfermo, ansioso o si ha tomado alcohol, drogas o remedios. Es imprescindible que ed. esté en buenas condiciones físicas y alerta mentalmente. Si ud. sufre de cualquier condición que pueda empeorar con el trabajo arduo, asesórese con su médico.
- No ponga en marcha la sierra sin tener un área de trabajo despejada, superficie estable para pararse y, si está derrubando árboles, un camino predeterminado de retroceso.

USE LA SIERRA OBSERVANDO TODOS LOS PROCEDIMIENTOS DE SEGURIDAD

- Mantenga las dos manos en las manijas siempre que el aparato esté en marcha. El uso del aparato con una sola mano puede causar graves heridas al usuario, a los asistentes, o a los espectadores. Las sierras de cadena están diseñadas para que se las use con las dos manos en todo momento.
- Haga uso de la sierra de cadena únicamente en lugares exteriores bien ventilados.
- No haga uso de la sierra desde las escaleras portátiles ni de los árboles.
- Asegúrese de que la cadena no vaya a hacer contacto con ningún objeto antes de poner en marcha el motor. Nunca intente hacer arrancar la sierra con la barra guía en un corte.
- No aplique presión a la sierra al final de los cortes. Aplicar presión puede hacer que pierda el control al completarse el corte.
- Pare el motor antes de apoyar la sierra en ningún lado.
- No ponga en funcionamiento la sierra de cadena si está dañada, incorrectamente ajustada, o si no está armada completa y seguramente. Siempre cambie el barre, cadena, protector de mano, freno de cadena, o el otras piezas inmediatamente si dañado, roto, o se sale por cualquier motivo.
- Cuando cargue la sierra de cadena en las manos, hágalo con el motor parado, el silenciador alejado del cuerpo, y la cadena hacia atrás y cubierta con un estuche.

MANTENGA LA SIERRA EN BUENAS CONDICIONES DE FUNCIONAMIENTO

- Lleve la sierra de cadena a un proveedor de servicio autorizado para que haga todo servicio menos aquellos procedimientos listados en la sección de mantenimiento de este manual. Por ejemplo, si se usan herramientas que no corresponden para retirar o sostener el volante al hacer servicio al em-

brague, pueden ocurrir daños estructurales al volante y causar que reviente.

- Asegúrese de que la cadena se detenga por completo cuando se suelta el gatillo. Para hacer correcciones, vea los AJUSTES AL CARBURADOR.
- Nunca haga modificaciones de ninguna índole a su sierra.
- Mantenga las manijas secas, limpias y libres de aceite o de mezcla de combustible.
- Mantenga las tapas y los fijadores bien fijos.
- Use exclusivamente los accesorios y repuestos Poulan PRO® recomendados.

MANEJE EL COMBUSTIBLE CON EXTREMO CUIDADO

- No fume mientras trabaja con el combustible ni cuando está haciendo uso de la sierra.
- Elimine todas las posibles fuentes de chispas o llamas en las áreas donde se mezcla o vierte el combustible. No debe haber el fumar, llamas abiertas, o trabajo que podría causar chispas. Permita que el motor es frío antes de reaprovisionar de combustible.
- Mezcle y vierta el combustible afuera y use recipiente aprobado para combustibles y marcado como tal. Limpie todos los derrames de combustible.
- Aléjese a por lo menos 3 metros (10 pies) del lugar de abastecimiento antes de poner el motor en marcha.
- Apague el motor y deje que la sierra se enfríe en un lugar libre de sustancias combustibles y no sobre hojas secas, paja, papel, etc. Retire la tapa lentamente y reabastezca el aparato.
- Guarde el aparato en un espacio fresco, seco y bien ventilado donde los vapores del combustible no pueden entrar en contacto con chispas ni llamas abiertas provenientes de termotangues, motores o interruptores eléctricos, calefactores centrales, etc.

RECLADA

 **ADVERTENCIA:** Evite reculada le pueden causar graves heridas. **Reculada** es el movimiento hacia el frente, hacia atrás o rápidamente hacia adelante, esto puede ocurrir cuando la punta de la barra guía de la sierra de cadena entra en contacto con cualquier objeto como puede ser otra rama o tronco, o cuando la madera se cierra y atasca mientras se hace el corte. El entrar en contacto con algún objeto extraño a la madera le puede causar al usuario la pérdida del control de la sierra de cadena.

- La **Reculada Rotacional** puede acontecer cuando la cadena en movimiento entra en contacto con algún objeto en la parte superior de la punta de la barra guía puede causar que la cadena entre al material y se detenga por un instante. El resultado es una reacción inversa, a velocidad de relámpago, que hace recular la barra guía hacia arriba y hacia atrás hacia el usuario.
- La **Reculada por Atasco** acontecen cuando la madera se cierra y atasca la cadena en movimiento en el corte a lo largo de la parte

superior de la barra guía y la cadena se detiene repentinamente. Esta detención repentina de la cadena tiene como resultado una inversión de la fuerza de la cadena usada para cortar madera y causa que la sierra se mueva en sentido opuesto al de la rotación de la cadena. La sierra directamente hacia atrás en dirección al usuario.

- La **Reculada por Impulsión** puede acontecer cuando la cadena en movimiento entra en contacto con algún objeto extraño a la madera en el corte a lo largo de la parte inferior de la barra guía y la cadena se detiene repentinamente. Esta detención repentina de la cadena tira de la sierra adelante y lejos del usuario y podría hacer fácilmente al usuario perder el control de la sierra.

Para Evitar la Reculada por Atasco:

- Manténgase completamente conciente de toda situación u obstrucción que pueda hacer que el material presione la cadena en la parte superior o que pueda parar la cadena de cualquier otro modo.
- No corte más de un tronco a la vez.
- No retuerza la sierra al retirar la barra de un corte ascendiente cuando está seccionando troncos.

Para Evitar la Reculada por Impulsión:

- Empiece todo corte con el motor acelerado a fondo y con la caja de la sierra apoyada contra la madera.
- Use cuñas de plástico o de madera (nunca de metal) para mantener abierto el corte.

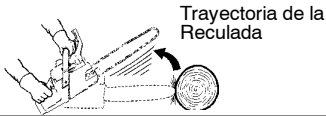

Despeje el Area de Trabajo

REDUZCA LAS PROBABILIDADES DE RECALADA

- Reconozca que la sierra puede recular. Con una comprensión básica del fenómeno de la reculada de la sierra, ud. puede reducir el elemento de sorpresa que contribuye a los accidentes.
- Nunca permita que la cadena en movimiento toque ningún objeto en la punta de la barra guía.
- Mantenga el área de trabajo libre de obstrucciones como por ejemplo otros árboles, ramas, piedras, cercas, tocones, etc. Elimine o evite todo obstáculo que la sierra pueda enfrentar al cortar. Al cortar una rama, no deje la barra guía entrar en contacto con otra rama o otros objetos alrededor.
- Mantenga la sierra afilada y con la tensión correcta. Las cadenas con poco filo o flojas incrementan la probabilidad de reculada.

Siga las instrucciones del fabricante para afilar y efectuar mantenimiento de la cadena. Verifique la tensión a intervalos regulares con el motor parado, nunca en marcha. Asegúrese de que las tuercas de la freno de cadena estén ajustadas firmemente.

- Empiece y efectúe la totalidad de cada corte con el acelerador a fondo. Si la cadena se está moviendo a una velocidad menor que la máxima, hay más probabilidad de que la sierra recule.
- Corte únicamente un tronco a la vez.
- Use cuidado extremo al entrar de nuevo en un corte ya empezado.
- No intente hacer cortes empexando con la punta de la barra (cortes de taladro).
- Tenga cuidado con troncos que se desplazan y con las demás fuerzas que podrían cerrar un corte y apretar la cadena o caer sobre ella.
- Use la Barra Guía Reducidora de Reculadas y la Cadena Minimizadora de Reculadas.

MANTENGA EL CONTROL

Párese hacia la izquierda de la sierra



Nunca invierta la posición de las manos

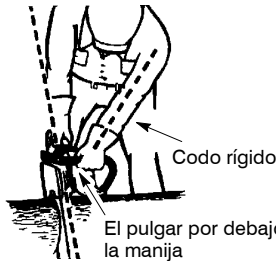

- Sostener firmemente con las dos manos le ayudará a mantener el control de la sierra. No afloje. Mantenga la mano derecha envolviendo totalmente la manija trasera, sea ud. derecho o zurdo. Sostenga la manija delantera con la mano izquierda, colocando el pulgar debajo de la manija y rodeando la manija con los dedos. Mantenga el brazo izquierdo totalmente extendido con el codo fijo.
- Coloque le mano izquierda el la manija delantera, de modo que quede en línea recta con la mano derecha en la manija trasera, cuando esté haciendo cortes de seccionamiento. Párese levemente hacia la izquierda de la sierra para evitar que el cuerpo esté el línea directa con la cadena.
- Párese con el peso distribuido igualmente entre los dos pies.

- Párese levemente hacia la izquierda de la sierra de cadena para evitar que el cuerpo esté en línea directa con la cadena.
- No se extienda excesivamente. La sierra puede impulsario o empujario y ud. puede perder el equilibrio y el control de la sierra.
- No corte arriba del nivel de los hombros. Es difícil mantener el control de la sierra si está por encima del nivel de los hombros.

DISPOSITIVOS DE SEGURIDAD CONTRA LAS REGULADAS

⚠ ADVERTENCIA: Los siguientes dispositivos han sido incluidos en la sierra para ayudar a reducir el riesgo de reculadas; sin embargo, tales implementos no pueden eliminar totalmente esta peligro. Como usuario de sierra de cadena, ud. no debe confiarse solamente en los dispositivos de seguridad. Ud. debe seguir todas las precauciones de seguridad, instrucciones y mantenimiento que se encuentran en este manual para ayudar a evitar las reculadas y otras fuerzas que pueden causar graves heridas.

- Barra Guía Reducidora de Reculadas, diseñada con punta de radio pequeño que reduce el tamaño de la zona de peligro en la punta de la barra. Este tipo de barra ha demostrado que reduce significativamente la cantidad y la seriedad de las reculadas cuando han sido examinado de acuerdo con ANSI (American National Standards Institute, Inc.) B175.1.

Barra Guía Simétrica Reducidora de Reculadas

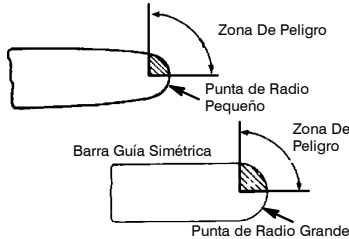

- Las Cadenas Minimizadoras de Reculadas han satisfecho los requisitos de rendimiento en pruebas con una muestra representativa de sierras de cadena con desplazamiento de menos de 3,8 pulgadas, como se especifica en ANSI B175.1.

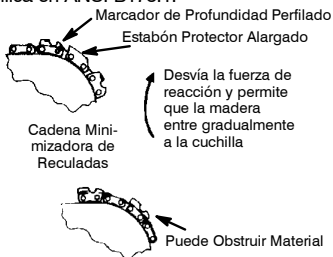

No un Cadena Minimizadora de Reculadas

- Protector de Mano Delantera, diseñado para reducir la probabilidad que su mano izquier-

- da entre en contacto con la cadena, si la mano se desprende de la manija delantera.
- La posición de las manijas delantera y trasera, diseñadas con distancia entre las manijas y "en línea" la una con la otra. La separación y la colocación en línea que este diseño provee se combinan para dar equilibrio y resistencia para controlar la propulsión de la sierra hacia el usuario si acontece una reculada.

FRENO DE CADENA Y ANGULO ACR

- Freno de Cadena, diseñado para detener la cadena en el caso de reculada.

⚠ ADVERTENCIA: NUESTRA COMPAÑIA NO REPRESENTA Y USTED NO DEBERA ASUMIR QUE EL FRENO DE CADENA LO PROTEGERA EN CASO DE RECULADAS. Una reculada es una acción rápida la cual lanza la barra y la cadena rotativa hacia atrás y hacia arriba en dirección al usuario. Una reculada podría ser causada cuando se permite que la punta de la barra en la zona de peligro entre en contacto con cualquier objeto en la zona superior de la barra guía. Esta acción puede empujar la barra guía rápidamente hacia atrás en dirección donde se encuentra el usuario. Cualquiera de éstos dos acontecimientos puede causar que el usuario pierda el control de la sierra lo que podría resultar en lesiones de alta gravedad o hasta la muerte. **NO DEPENDA CIEGAMENTE EN CUALQUIERA DE LOS DISPOSITIVOS INCLUIDOS EN SU CUIDADOSAMENTE PARA EVITAR LAS RECULADAS.** Las barras guía reductoras de reculadas y las cadenas de sierra de baja acción de reculadas reducen la ocación y magnitud de las reculadas y son recomendadas. Con su sierra vienen incluidas una cadena de baja acción de reculadas y una barra de equipo original. Las reparaciones del freno de cadena deberán ser efectuadas por un distribuidor autorizado del servicio. Lleve su aparato al lugar de compra, si lo adquirió en una agencia de servicio, o al agente perito autorizado para este tipo de servicio más cercano.

- El contacto con la punta de la sierra puede causar una REACCION contraria que a una velocidad vertiginosa expulsa la espada hacia arriba y hacia atrás, en dirección al operador.
- Si la cadena queda atrapada por la parte superior de la espada, ésta puede rebotar bruscamente hacia el operador.
- Cualquiera de estas dos reacciones puede provocar la pérdida del control de la motosierra y causar una grave lesión. No confíe exclusivamente en los dispositivos de seguridad que incorpora su sierra.

⚠ ADVERTENCIA: El ángulo computado de reculada (ACR) que consta el la sierra (como CKA) y el la tabla a continuación, representa el ángulo de reculada que tendrá la combinación de barra y cadena de su aparato, el ser probada de acuerdo con los criterios de

CSA (Asociación Canadiense de Normas) y ANSI. Al comprar barra y cadena de repuesto, deben tomarse en consideración los valores mas bajos de ACR. Los valores mas bajos de ACR representan ángulos más seguros para el usuario, mientras que los valores más altos indican mayor ángulo y energías más altas en las reculadas. Los ángulos computados representados en la columna no-activada indican la energía total y el ángulo asociado sin activación del freno de cadena durante la reculada. El ángulo activado representa el tiempo de detención de la cadena relativo al

ángulo con activación y el ángulo resultante de reculada de la sierra.

La siguiente combinación de barra guía y cadena, satisface los requisitos en contra de reculadas de CSI Z62.1, Z62.3 y de ANSI B175.1, al ser usadas en conjunto con las sierras que mencionamos en este manual. El uso de cualquier otra combinación de barra y cadena no mencionada en el manual no es recomendado y además, puede que no satisfaga los requisitos de las normas de CKA.

Tabla de ángulo computado de reculada (ACR-[CKA])

MODELO	BARRA		NºPza. Cadena	ACR sin freno de cadena
	NºPza.	Largo		
262	530044835	18"	952051338	14°

AVISO: Si esta sierra ha de usarse para el tumbado comercial de árboles, un freno de cadena se requiere y no será quitado ni será lisiado de otra manera conformarse con las Reglaciones Federales del OSHA para el tumbado comercial de árboles.

AVISO SEGURIDAD: El estar expuesto a las vibraciones través del uso prolongado de herramientas de fuerza a gasolina puede causar daños a los vasos sanguíneos o a los nervios de los dedos, las manos y las coyunturas en aquellas personas que tienen propensidad a los trastornos de la circulación o a las hinchazones anormales. El uso prolongado en tiempo frío ha sido asociado con daños a los vasos sanguíneos de personas que por otra parte se encuentran en perfecto estado de salud. Si ocurren síntomas tales como el entumecimiento, el dolor, la falta de fuerza, los cambios en el color o la textura de la piel o falta de sentido en los dedos, las manos o las coyunturas, pare de suar esta máquina inmediatamente y procure atención médica. Los sistemas de anti-vibración no garantizan que se eviten tales problemas. Los usuarios que hacen uso continuo y prolongando de las herramientas de fuerza deben fiscalizar atentamente su estado físico y el estado del aparato.

AVISO ESPECIAL: Su sierra viene equipada con silenciador limitador de temperatura y con rejilla antichispa que cumple los requisitos de los Códigos de California 4442 y 4443. Todas las tierras forestadas federales, más los estados de California, Idaho, Maine, Minnesota, Nueva Jersey, Washington y Oregón, requieren por ley que muchos motores de combustión interna estén equipados con rejilla antichispa. Si usted usa una sierra de cadena donde existen tales reglamentos, usted tiene la responsabilidad jurídica de mantener estas piezas en correcto estado de funcionamiento. De lo contrario, estará en infracción de la ley. Refiera a la sección del SERVICIO para el mantenimiento de la rejilla antichispas.

CRITERIOS: Este producto está enlistado por Underwriter's Laboratories, Inc., de acuerdo con:

ANSI B175.1-2000 Padrón Estadounidense Nacional para Herramientas de Fuerza - Sierra de Cadena A Gasolina-Requisitos de Seguridad

CSA Z62.1-03 Seguridad y Salud Ocupacional en relación con las Sierras de Cadena

CSA Z62.3-96 Seguridad y Salud Ocupacional en relación con Reculadas de Sierras de Cadena

MONTAJE

Es necesario utilizar guantes protectores (no incluidos) durante el montaje.

INSTALACION DE LA BARRA Y LA CADENA (si no vinieron ya instalados)

ADVERTENCIA: Verifique cada paso del montaje si recibió la sierra ya armada. Use siempre guantes protectores al tocar la cadena. ¡La cadena es filosa y lo puede cortar, aún no estando en movimiento!

1. Afloje y saque las tuercas de la freno de cadena y la freno de cadena de la sierra.
2. Retire el separador de plástico (si presente).

Ubicación del separador de plástico

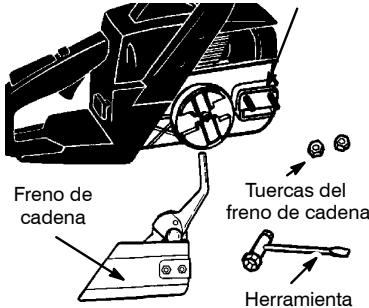

3. Gire el tornillo de ajuste en la barra para mover el piñón de tensión tan lejos como se posible en dirección hacia la parte delantera de la barra.

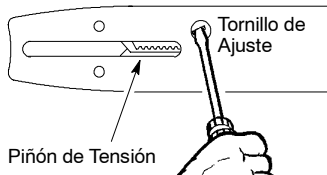

- Haga deslizar la barra por detrás del cilindro del embrague hasta que la barra se detenga al tocar el engranaje del cilindro del embrague.

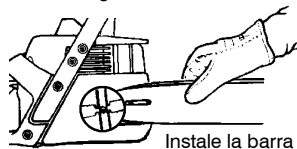

- Use la ilustración de la cadena para determinar la dirección correcta.

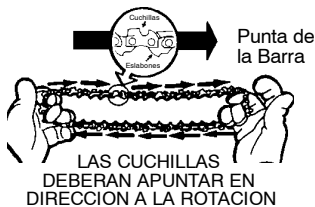

- Coloque la cadena por encima y detrás del embrague, poner las eslabones de funcionamiento en el cilindro del embrague.

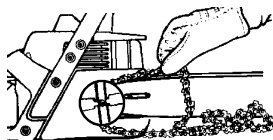

- Apoye la cadena en el engranaje
- Coloque los eslabones de propulsión entre los dientes de la engranaje en la punta de la barra.
- Coloque los eslabones de propulsión en la ranura de la barra.
- Tire la barra hacia adelante hasta que la cadena quede tirante en la ranura de la barra. Asegure todas las eslabones de propulsión están en el ranura de la barra.
- Sostenga la barra guía contra el bastidor de la sierra e instale la freno de cadena.
- Reponga las tuercas de la freno de cadena y ajústelas con los dedos. Ajuste las tuercas de la freno de cadena después de que la cadena esté tensionada.

TENSION DE LA CADENA (inclusive los aparatos con la cadena ya instalada)

Al hacer ajuste a la tensión de la cadena, asegúrese que las tuercas del freno de cadena estén ajustadas a mano únicamente. Si intenta tensionar la cadena con las tuercas del freno de cadena ajustadas, puede dañar el aparato.

Para verificar la tensión:

Use la punta destornilladora de la herramienta doble para hacer girar la cadena alrededor de la barra. Si la cadena no gira, está demasiado tirante. Si está demasiado floja, se la verá colgar separada de la parte inferior de la barra.

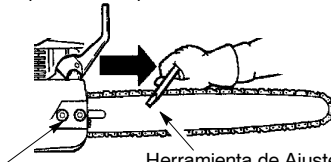

Tuerca del freno de cadena Herramienta de Ajuste de la Cadena (Herramienta de la Barra)

Para ajustar la tensión:

La tensión de la cadena es muy importante. La cadena se va estirando con el uso, especialmente durante las primeras veces que usa la sierra. Verifique sin falta la tensión de la cadena cada vez que use la sierra y cada vez que la abastezca de combustible.

Un tornillo de ajuste (situado en la barra de la guía) se utiliza para ajustar la tensión de la cadena (véa la ilustración).

- Gire el tornillo de ajuste a la derecha (en el sentido del reloj) hasta entra en contacto con sólidamente el fondo del riel de la barra guía.

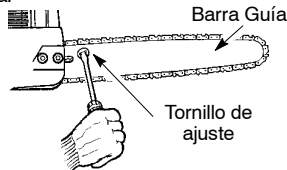

- Usando la herramienta de la barra, haga girar la cadena alrededor de la barra guía para asegurarse de que todos los eslabones se encuentren dentro de las ranuras de la barra.
- Levante la punta de la barra guía para asegurarse que ninguna parte de la cadena se encuentre floja o cuelgue. Suelte la punta de la barra, entonces gire el tornillo de ajuste hasta que la cadena quede tirante.
- Ajuste las tuercas de la freno de cadena con la herramienta de la barra. Apriete firmemente.

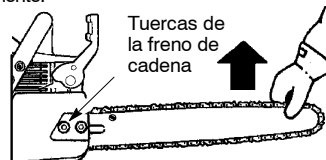

- Use la punta en forma de destornillador de la herramienta de la barra para hacer rotar la cadena por la barra.
- Si no puede hacer rotar la cadena, está demasiado ajustada. Afloje levemente las tuercas de la freno de cadena y afloje cadena dar vuelta el tornillo de ajuste hacia la izquierda (en contra del sentido del reloj). Vuelva a ajustar las tuercas de la freno de cadena.

- Si la cadena se encuentra demasiado floja, colgará por debajo de la barra guía. NO USE la sierra si la cadena se encuentra floja.

⚠ ADVERTENCIA: Si la sierra se funciona con un cadena floja, la cadena podría saltar de la barra y resultado en accidentes muy graves.

USO

CONOZCA EL APARATO

LEA ESTE MANUAL DE INSTRUCCIONES Y LAS REGLAS DE SEGURIDAD ANTES DE USAR LA SIERRA DE CADENA. Compare las ilustraciones con su aparato para familiarizarse con la ubicación de los varios controles y ajustes. Guarde este manual para uso futuro.

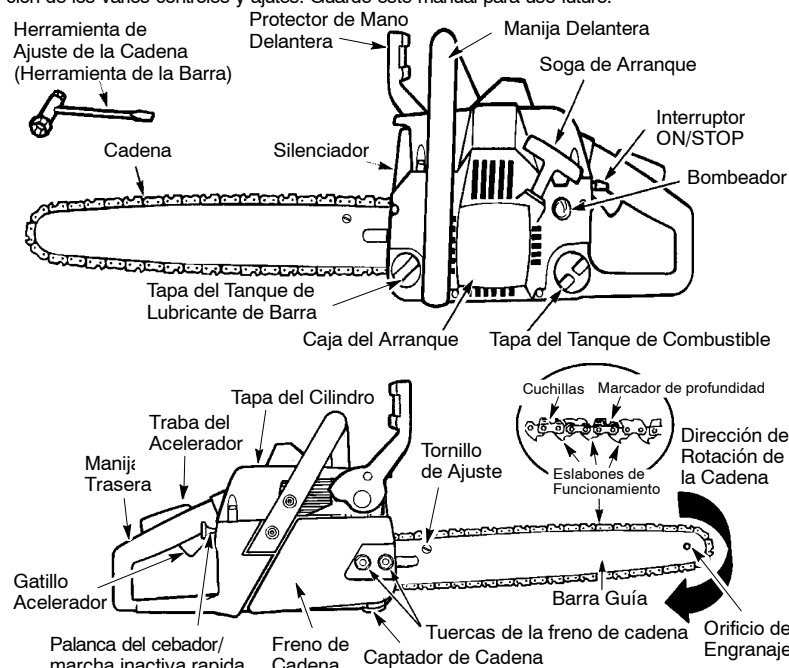

INTERRUPTOR ON/STOP

El INTERRUPTOR ON/STOP está acostumbrado a detener la máquina.

GATILLO DE ACELERADOR

El GATILLO DE ACELERADOR controla velocidad de máquina.

TRABA DEL ACELERADOR

Es necesario apretar primero la TRABA DEL ACELERADOR para poder accionar el acelerador. Este dispositivo previene el accionamiento accidental del acelerador.

PALANCA DEL CEBADOR/MARCA LENTA RAPIDA

El cebador y la marcha lenta rapida son fijadas tirando la PALANCA DEL CEBADOR/MARCA LENTA RAPIDA completamente para ar-

rancar el aparato en frío o después reaprovisionado de combustible. La palanca del cebador provee combustible adicional al motor al arrancar frío.

BOMBEADOR

El BOMBEADOR circula combustible al carburador.

FRENO DE CADENA

El FRENO DE CADENA está diseñado para detener la cadena en caso de reculada. El freno de cadena se activa automáticamente en caso de reculadas. El freno de cadena se activa manualmente si empujan al protector de mano delantero adelante. Para desactivar el freno de cadena, tire lo más posible del protector de mano delantero hacia la manija delantera.

TENSION DE LA CADENA

Es normal que las cadenas nuevas se estiren durante los primeros 15 minutos de uso. Deberá verificarse la tensión de la cadena frecuentemente. Vea TENSION DE LA CADENA en la sección de MONTAJE.

ABASTECIMIENTO Y LUBRICACION

ABASTECIMIENTO DEL MOTOR

ADVERTENCIA: Remueva la tapa del tanque de combustible lentamente al reabastecer combustible.



INFORMACION UTIL

Para obtener la proporción correcta de mezcla de aceite vierta 3,2 onzas de aceite sintético de 2 ciclos dentro de gasolina fresca.

Este motor está habilitado para funcionar con gasolina sin plomo. Antes de usar, se deberá mezclar la gasolina con un aceite de sintético de buena calidad para motores de 2 tiempos enriados a aire diseñado para ser usado en una mezcla con proporción de 40:1. Recomendamos el aceite de sintético de la marca Poulan/Weed Eater®. Se obtiene una proporción de 40:1 mezclando 3.2 onzas (95 ml) de aceite con cada galón (4 litros) de gasolina sin plomo. Se incluye con esta sierra un recipiente de 3,2 onzas de aceite de sintético de la marca Poulan/Weed Eater. Adiera el contenido entero de este recipiente en 1 galón de gasolina para alcanzar la mezcla apropiada del combustible.

NO USE aceite para automóviles ni para barcos. Estos aceites dañarán el motor. Al mezclar combustible, siga las instrucciones impresas en el recipiente de aceite. Lea siempre y siga las reglas de seguridad que se encuentran bajo MANEJE EL COMBUSTIBLE CON EXTREMO CUIDADO.

LUBRICACION DE LA BARRA Y DE LA CADENA

La barra y la cadena requieren lubricación constante. El sistema automático de lubricación provee la lubricación necesaria mientras se mantenga lleno el tanque de aceite. La falta de aceite arruinará la barra y la cadena rápidamente. El uso de demasiado poco aceite causará exceso de calentamiento que será detectable por el humo proveniente de la cadena y/o por la descoloración de la barra.

Cuando la temperatura es inferior a 0 grados centígrados, el aceite se pone más grueso, tornando necesaria la adición de una pequeña

ADVERTENCIA: El silenciador es extremadamente caliente durante el uso y después de usar el aparato. No toque el silenciador ni permita que el material combustible tal como gasolina o hierba seca hagan contacto.

cantidad (de 5 a 10%) de Fuel Oil #1 (#1 Diesel Fuel) o querosén para diluir el aceite de la barra y la cadena. El aceite para barra y cadena fluir libremente para que el sistema de lubricación pueda bombear suficiente aceite para lubricar adecuadamente.

Se recomienda el aceite Poulan PRO® genuino para barra y cadena para proteger el aparato contra el desgaste excesivo provocado por el calor y la fricción. El aceite Poulan PRO® resiste la pérdida de espesura a altas temperaturas. Si no hay disponibilidad de aceite para barra y cadena Poulan PRO® use un aceite de buena calidad tipo SAE 30.

- Nunca utilice aceite usado para la lubricación de la barra y de la cadena.
- Pare siempre el motor antes de abrir la tapa del tanque de aceite.

IMPORTANTE

La experiencia indica que los combustibles mezclados con alcohol (los llamados gasohol o los que contienen etanol o los que contienen etanol o metanol) pueden atraer humedad, lo que puede causar la separación y la formación de ácidos durante el almacenamiento. La gasolina ácida puede dañar el sistema de combustible del motor durante el almacenamiento. Para evitar problemas con el motor, deberá vaciarse el sistema de combustible antes de almacenar el aparato por 30 días o más. Vacíe el tanque de combustible, ponga el motor en marcha y déjelo en marcha hasta que las líneas de combustible y el carburador queden vacíos. Cuando vaya a usar el aparato nuevamente, use combustible fresco. Vea la sección de ALMACENAJE para más informaciones.

PUESTA EN MARCHA

ADVERTENCIA: La cadena no debe moverse cuando el motor se encuentre en marcha inactiva. Si la cadena se mueve en marcha inactiva, véa la sección de AJUSTES AL CARBURADOR en este manual. Evite contacto con el silenciador. Un silenciador caliente podría causar quemaduras muy graves.

Para detener el motor, mueva el interruptor ON/STOP a la posición STOP.

Para poner en marcha el motor, sujete la sierra firmemente en el suelo como se ilustra. Asegúrese de que la cadena pueda moverse libremente sin tocar ningún objeto.

Use únicamente de 38 a 45 cm (15 a 18 pulgadas) de cuerda por tirón.

Sujete la sierra firmemente mientras tira de la cuerda de arranque.

Mango de la cuerda de arranque



La mano izquierda en la mango delantera

El pie derecho en el interior de la mango trasera.

PUNTOS IMPORTANTES PARA RECORDAR

Al tirar de la cuerda de arranque, no use la extensión completa de la cuerda ya que esto puede causar que la cuerda se parta. No permita que la cuerda de arranque regrese a su lugar bruscamente. Sujete el mango y permita que la cuerda rebobine lentamente.

Para arranques bajo condiciones de clima frío, ponga en marcha el motor con el cebador en la posición FULL CHOKE; permita que el motor caliente antes de apretar el gatillo acelerador.

AVISO: No intente a cortar ningún tipo de material si la palanca del cebador/marcha lenta rápida se encuentran en la posición FULL CHOKE.



INFORMACION UTIL

Si el motor de su aparato no se pusiera en marcha después de haber seguido estas instrucciones, llame al 1-800-554-6723.

PARA ARRANCAR EL MOTOR FRIO (o motor caliente después de quedar sin combustible)

NOTE: En los pasos siguientes, cuando la palanca del cebador/marcha lenta rápida se activa en su máxima extensión, automáticamente fijará la aceleración para la puesta en marcha.

INTERRUPTOR ON/STOP (VISTA LATERAL)

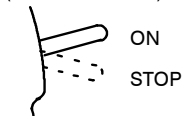

1. Mueva el interruptor ON/STOP a la posición ON.
2. Tire de la palanca del cebador/marcha lenta rápida su máxima extensión.
3. Lentamente, oprima el bombeador 6 veces.
4. Firmemente, tire del mango de la cuerda de arranque 5 veces con su mano derecha. Luego, pase al siguiente paso.

AVISO: Si el motor parece que esté intentando arrancar antes del quinto tirón, pare de tirar y proceda inmediatamente al siguiente paso.

5. Empuje la palanca del cebador/marcha lenta rápida a la posición HALF CHOKE

PALANCA DEL CEBADOR/MARCHA LENTA RAPIDA (VISTA LATERAL)

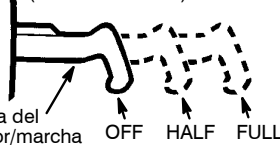

Palanca del cebador/marcha lenta rápida OFF HALF FULL

6. Tire del mango de la cuerda de arranque hasta que el motor se ponga en marcha.
7. Permita que el motor continúe en marcha por aproximadamente 5 segundos. Luego, apriete y suelte el gatillo acelerador para permitir que el motor regrese a marcha lenta.

PARA ARRANCAR CON EL MOTOR CALIENTE

1. Mueva el interruptor ON/STOP a la posición ON.
2. Tire de la palanca del cebador/marcha lenta rápida a la posición HALF CHOKE.
3. Lentamente, oprima el bombeador 6 veces.
4. Firmemente, tire de la cuerda de arranque con su mano derecha hasta que el motor se ponga en marcha.
5. Apriete y suelte el gatillo acelerador para permitir que el motor regrese a marcha lenta.

ARRANQUE DIFICIL (o arranque de motor ahogado)

El motor puede encontrarse ahogado con demasiado combustible si no se ha puesto en marcha después del 10 tirón.

Un motor que se encuentre ahogado puede ser aclarado del exceso de combustible empujando la palanca del cebador/marcha lenta rápida en totalmente (a la posición OFF CHOKE) y luego siguiendo el procedimiento de puesta en marcha para motores calientes que se ha indicado anteriormente. Asegúrese de que el interruptor ON/STOP se encuentre en la posición ON.

Que el motor se ponga en marcha puede requerir que se tire de la cuerda de arranque muchas veces, dependiendo cuán ahogado se encuentre el motor. Si el motor no arranca, refiérase a la TABLA DIAGNÓSTICA o llame al 1-800-554-6723.

FRENO DE CADENA

ADVERTENCIA: Si la banda del freno podrá romperse al activar el freno si ésta se encuentra demasiado usada y fina. Si la banda del freno se encuentra rota, el freno de cadena no detendrá la cadena. La banda del freno se debe substituir por un distribuidor autorizado del servicio si cualquier parte se desgasta menos de 0,5 mm (0,020 pulgada) de grueso. Las reparaciones del freno de cadena

deberán ser efectuadas por un distribuidor autorizado del servicio. Lleve su aparato al lugar de compra, si lo adquirió en una agencia de servicio, o al agente perito autorizado para este tipo de servicio más cercano.

- Esta sierra viene equipada con un freno de cadena diseñado para detener la cadena en el caso de reculada.
- El freno de cadena inercia-activado se activa si el protector delantero de mano es empujado hacia adelante ya sea manualmente (a mano) o automáticamente (por el movimiento repentino).
- Si el freno ya está activado, se lo desactiva tirando el protector de mano delantero hacia atrás, acercándolo a la manija delantera todo lo que sea posible.
- Para cortar con la sierra, es necesario desactivar el freno de cadena.

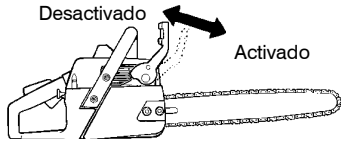

Control del freno

PRECAUCION: El freno de cadena debe ser inspeccionado varias veces al día. Al hacer esta inspección, el motor siempre debe estar prendido.

Coloque la sierra en suelo firme. Sostenga la manija trasera con la mano derecha y la manija delantera con la mano izquierda. Aplique a la velocidad máxima presionando el gatillo del acelerador. Active el freno de cadena dando vuelta a su muñeca izquierda contra el protector de mano delantera sin soltar la manija delantera. La cadena debe parar inmediatamente.

Control del funcionamiento activado por inercia

ADVERTENCIA: Cuando lleve a cabo el procedimiento siguiente, el motor deberá estar apagado.

Sostenga la manija trasera con la mano derecha y la manija delantera con la mano izquierda. Sujete la sierra unos 35 cm (14 pulgadas) por encima de un tocón u otro superficie de madera. Libere la empuñadura del mango delantero y que la punta de la barra guía caiga hacia adelante y pueda entrar en contacto con el tocón. Cuando la punta de la barra golpee el tocón, el freno debe activarse.

METODOS DE CORTE

PUNTOS IMPORTANTES

- Verifique la tensión de la cadena antes del primer uso y después de un minuto de funcionamiento. Vea TENSION DE LA CADENA en la sección de MONTAGE.
- Corte madera únicamente. No corte metal, plástico, ladrillos, cemento, otros materiales de construcción que no sean de madera, etc.

- Pare la sierra si la cadena toca cualquier objeto ajeno. Inspeccione la sierra y repare o instale repuestos según la necesidad.
- Mantenga la cadena fuera de la arena y la tierra. La menor cantidad de tierra desafilada rápidamente las cadenas y así incrementa la posibilidad de reculadas.
- Corte varios troncos pequeños como práctica, usando la siguiente técnica, para acostumbrarse al manejo de la sierra, antes de empezar un proyecto de grandes dimensiones.
 - Acelere el motor a fondo antes de empezar a cortar apretando el gatillo acelerador.
 - Empezee el corte con el bastidor de la sierra apoyada contra el tronco.
 - Mantenga el motor con acelerador a fondo constantemente mientras corta.
 - Deje que la sierra haga todo el trabajo de cortar; no use más que una muy ligera presión hacia abajo.
 - Suelte el gatillo acelerador inmediatamente al terminar de cortar, dejando que el motor funcione a marcha lenta. Si mantiene la sierra en marcha con acelerador a fondo sin estar cortando, puede causar desgaste innecesario. **Se recomienda que no opere el motor por más de 30 segundos a la velocidad máxima.**
 - Para no perder el control cuando se haya completado el corte, no le ponga presión a la sierra al final del corte.
- Pare el motor antes de apoyar la sierra al finalizar un corte.

TECNICAS PARA TUMBAR ARBOLES

ADVERTENCIA: Vea que no haya ramas rotas o muertas que podrían caerle encima mientras corta, causando heridas graves. No corte cerca de edificios ni cables eléctricos si no sabe la dirección de tumbado del árbol, ni de noche ya que no podrá ver bien, ni durante mal tiempo como lluvia, nieve, o vientos fuertes, etc. Si el árbol hace contacto con algún cable de línea de servicio público, la compañía de servicio público deberá ser notificada de inmediato.

- Planifique la operación de corte cuidadosamente por adelantado.
- Despeje al área de trabajo. Ud. precisa un área despejada en todo el contorno de árbol donde pueda pisar con firmeza entodo momento.
- El usuario de la sierra de cadena deberá permanecer del lado cuesta arriba del terreno ya que es probable que el árbol rodillo o se deslice cuesta abajo después de caer.
- Estudie las condiciones naturales que pueden causar que el árbol caiga en una dirección determinada.

Entre las condiciones naturales que pueden causar que el árbol caiga en una dirección determinada, se encuentran:

- La dirección y la velocidad del viento.
- El ángulo de inclinación del árbol. El ángulo de los árboles a veces no se nota debido al declive del terreno o a terreno desaparejo.

Use plana o cordel de sonda para determinar la dirección de la inclinación del árbol.

- El árbol es más pesado o tiene mucho más ramas de un lado.
- Árboles y obstáculos en derredor.

Verifique si hay porciones descompuestas o podridas. Si el tronco está podrido, puede partirse repentinamente sin aviso y caer sobre el usuario.

Asegúrese de que haya suficiente espacio para la caída del árbol. Mantenga una distancia equivalente a dos veces y medio del larbo del árbol que está cortando entre el árbol y la persona más cercana u otros objetos. El ruido del motor puede impedir que se escuchen las advertencias gritadas.

Retire la tierra, las piedras, la corteza suelta, los clavos, las grampas y el alambre que pueda haber en el árbol en el lugar del corte.

Planifique una ruta predeterminada y despejada de retroceso

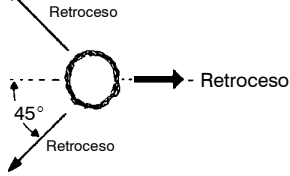

PARA TUMBAR ARBOLES GRANDES

(con diámetro de 15 cm (6 pulgadas) o más)

Se usa el método de corte de muesca para los árboles grandes. La muesca es un corte en el lado del árbol hacia el cual se desea que caiga. Después de hacer el corte de tumbado del lado opuesto, el árbol tendrá la tendencia de caer hacia el lado en que se ha hecho el corte de muesca.

AVISO: Si el árbol tiene raíces de apoyo grandes, retírelas antes de hacer el corte de muesca. Si usó la sierra para quitar raíces grandes de apoyo, prevenir la cadena de entrar en contacto con la tierra esto le previene de perder del filo.

CORTE DE MUESCA Y TUMBADO DEL ARBOL

- Haga el corte de muesca cortando primero la base de la muesca. Haga que el corte atraviese un tercio del ancho del tronco. Luego complete el corte de muesca cortando en ángulo como se muestra en la ilustración "Método muesca", abajo. Una vez completo el corte de muesca, retire la cuña de madera del árbol.

Corte final (corte de tumbada) aquí, a 5 cm (2 pulgadas) arriba del centro de la muesca.

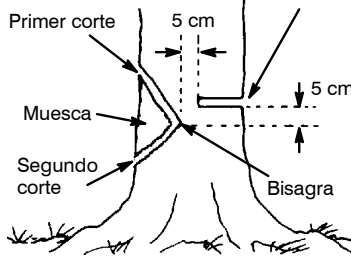

- Después de retirada la cuña de madera del muesca, del lado opuesto al corte de muesca haga el corte de tumbado. El corte de tumbado debe quedar a 5 cm (2 pulgadas) más arriba que la base del corte de muesca. Este procedimiento dejará suficiente madera sin cortar entre el corte de tumbado y la muesca para formar una bisagra. Esta bisagra ayudará a evitar que el árbol caiga en la dirección equivocada.

La bisagra sostiene el árbol en el tocón y ayuda a controlar la caída

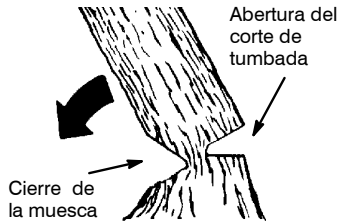

AVISO: Antes de completar el tumbado, use cuñas para abrir el corte, cuando sea necesario, para controlar la dirección de la caída. Use cuñas de madera o de plástico, pero nunca de acero o de hierro, para evitar que la sierra recule y para evitar daños a la cadena.

- Esté alerta a los indicios de que el árbol está por caer: los crujidos, el ensanchamiento del corte de tumbado y los movimientos de las ramas superiores.
- En el instante en que el árbol comienza a caer, pare la sierra, apóyela en el suelo y retroceda rápidamente, por la trayectoria de retroceso prevista.
- Para evitar heridas, NO corte un árbol parcialmente caído con la sierra. Tome extremo cuidado con los árboles parcialmente tumbados que tienen apoyo precario. Cuando el árbol no cae totalmente, ponga la sierra de lado y use un montacargas a cable, un aparejo de poleas o un tractor para bajarlo.

CORTANDO UN ARBOL TUMBADO (SECCIONAMIENTO)

El término seccionamiento significa cortar un árbol tumbado en secciones del largo deseado.

ADVERTENCIA: No se pare sobre el tronco que está siendo cortado. Cualquier parte del tronco puede rodar haciendo que el usuario pierda el equilibrio y el control. No se posicione cuesta abajo del tronco que está siendo cortado.

PUNTOS IMPORTANTES

- Corte únicamente un tronco a la vez.
- Corte con sumo cuidado la madera astillada. La sierra puede arrojar pedazos punteagudos y filosos hacia el usuario.
- Use un caballete para cortar troncos pequeños. Nunca permita a otra persona que sostenga el tronco mientras ud. corta ni sostenga el tronco con la pierna o el pie.
- No corte en lugares donde haya troncos, ramas y raíces entrelazadas como puede acontecer después de un vendaval. Arrastre los troncos hasta un lugar despejado antes de cortarlos, empezando por los troncos expuestos y ya retirados.

TIPOS DE CORTE QUE SE USAN PARA EL SECCIONAMIENTO

ADVERTENCIA: Si la sierra queda apretada o atascada dentro del tronco, no intente sacarla a la fuerza. Puede perder el control de la sierra, causando heridas o daños al aparato. Pare la sierra, martille una cuña de plástico o de madera en el corte hasta que la sierra salga fácilmente. Ponga la sierra de nuevo en marcha y colóquela cuidadosamente de nuevo en el corte. No intente poner en marcha la sierra de nuevo cuando está apretada o atascada en un tronco.

Use una cuña para sacar la sierra atascada.



Apague la sierra y use una cuña de madera o de plástico para abrir el tajo.

Corte Descendiente: empieza desde el lado superior del tronco con la parte de abajo de la sierra contra el tronco; haga una leve presión hacia abajo.

Corte descendiente



Corte ascendiente

Corte Ascendente: empieza desde el lado inferior del tronco con la parte de arriba de la sierra contra el tronco; haga una leve fuerza hacia arriba. Sujete la sierra firmemente para mantener el control. La sierra tendrá la tendencia de empujar al usuario hacia atrás.

ADVERTENCIA: Nunca invierta la sierra para hacer cortes ascendientes. No se puede controlar la sierra de esa forma.

Haga siempre el primer corte del lado del tronco que está bajo compresión. El lado de compresión del tronco es donde la presión del peso del tronco se concentra.

Primer corte del lado del tronco bajo compresión

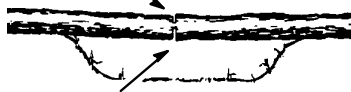

Segundo corte

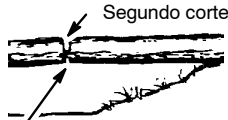

Primer corte de lado del tronco bajo compresión

SECCIONAMIENTO SIN APOYO

- Haga el corte descendiente de un tercio del diámetro.
- Haga rodar el tronco y termine con otro corte descendiente.
- Tenga cuidado con los troncos presionados de un lado. Vea la ilustraciones anterior para seccionar un tronco presionado.

SECCIONAMIENTO USANDO TRONCO O CABALLETE DE APOYO

- Recuerde que el primer corte siempre es de lado del tronco bajo compresión. (Vea en la ilustraciones que sigue el primer corte y el segundo corte.)
- El primer corte deberá extenderse por 1/3 del diámetro del tronco.
- Termine por el segundo corte.

Uso de tronco como apoyo

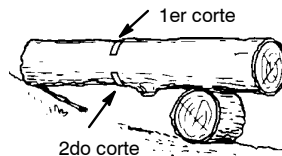
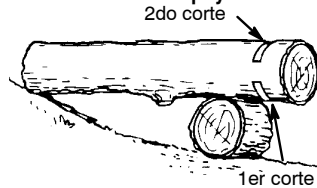

Con caballete como apoyo

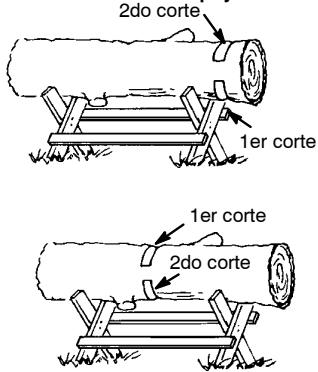

PARA CORTAR RAMAS Y PODAR

⚠️ ADVERTENCIA: Esté alerta y tenga cuidado con los reculada. Cuando cortar ramas y podar, nunca permita que la cadena en movimiento toque ningún objeto en la punta de la barra guía. Permitir tal contacto puede causar graves heridas.

⚠️ ADVERTENCIA: Nunca trepe a los árboles para cortar ramas o para podar. No se pare sobre escaleras, plataformas, troncos ni en ninguna posición que podría causarle que pierda el equilibrio o el control de la sierra.

PUNTOS IMPORTANTES

- Trabaje lentamente, con las dos manos sujetando firmemente la sierra. Mantenga el equilibrio, con los pies en una superficie estable.
- Tome cuidado con las ramas chicas. El material de poco diámetro puede entredarse en la cadena, dando un latigazo al usuario o haciendo que pierda el equilibrio. Use extremo cuidado al cortar ramas pequeñas.
- Esté alerta contra los rebotes. Tenga cuidado al cortar ramas dobladas o bajo presión para evitar ser golpeado por la rama o la sierra cuando se suelte la tensión en las fibras de madera.
- Despeje frecuentemente las rams acumuladas para no le hagan tropezar.

PARA CORTAR RAMAS

- Siempre corte las ramas del árbol después de que se lo haya tumbado. Únicamente así se puede cortar las ramas de forma adecuada y segura.
- Deje las ramas más gruesas debajo del árbol tumbado para que apoyen el árbol mientras ud. trabaja.
- Empiece por la base del árbol tumbado y vaya trabajando hacia el tope, cortando las ramas. Corte las ramas pequeñas de un solo corte.

- Mantenga el tronco del árbol entre ud. y la cadena tanto como fuere posible.
- Retire las ramas más grandes y las ramas de apoyo con la técnica de un tercio y dos tercios descrita en la sección SECCIONAMIENTO SIN APOYO.
- Use siempre un corte descendiente para cortar ramas pequeñas y ramas que cuelgan libremente. Los cortes ascendientes podrían hacer que las ramas caigan y aprieten la sierra.

PARA PODAR

⚠️ ADVERTENCIA: Puede únicamente last la altura del hombro. No corte las ramas que queden más altas que los hombros. Consiga a un profesional para efectuar ese trabajo.

- Haga el primer corte en forma ascendiente de 1/3 del diámetro de la rama.
- Después haga un segundo corte atravesando completamente la rama. Finalmente haga un tercer corte, descendiente, dejando un toco de 2,5 a 5 cm (1 a 2 pulgada) sobresaliendo del tronco del árbol.

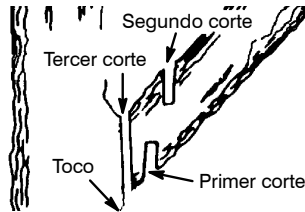

SERVICIO

⚠️ ADVERTENCIA: Desconecte la bujía antes de hacer cualquier mantenimiento, con la excepción de los ajustes al carburador.

Recomendamos que todo el servicio y todos los ajustes no listados en este manual sean efectuados por un distribuidor autorizado del servicio.



INFORMACION UTIL

IMPORTANTE: Permita que toda reparación que no sea el mantenimiento recomendado en el manual de instrucciones sea efectuada por un distribuidor autorizado del servicio.

Si un distribuidor NO autorizado efectuara cualquier trabajo en el producto, Electrolux Home Products, Inc., no pagará reparaciones bajo la garantía. Es su responsabilidad el mantener y efectuar el mantenimiento general del producto.

PLANILLA DE MANTENIMIENTO

Verifique:

- El nivel de combustible . . . Antes de cada uso
- Lubricación de la barra . . . Antes de cada uso
- Tensión de la cadena . . . Antes de cada uso
- Afilación de la cadena . . . Antes de cada uso
- Piezas dañadas Antes de cada uso
- Tapas sueltas Antes de cada uso
- Fijadores sueltas Antes de cada uso
- Piezas sueltas Antes de cada uso

Inspeccionar y Limpiar:

- Barra Antes de cada uso
- Sierra completa Después de cada uso

- Filtro de aire Cada 5 horas*
- Freno de cadena Cada 5 horas*
- Rejilla antichispas y silenciador Cada 25 horas*

Cambiar la bujía Anualmente

Cambiar el filtro de combustible Anualmente

* Horas de uso
Cada hora de la funcionamiento toma aproximadamente 2 tanques de combustible.

FILTRO DE AIRE

PRECAUCION: No use gasolina ni ningún otro líquido inflamable para limpiar el filtro, para evitar incendios y emisiones nocivas.

Limpieza del filtro de aire:

El filtro de aire sucio disminuirá la vida útil y el rendimiento del motor e incrementará el consumo de combustible y la producción de contaminantes. Limpie siempre el filtro de aire después de 10 tanques de combustible o 5 horas de uso, el que acontezca primero. Límpielo con más frecuencia en condiciones muy polvorrientas. Los filtros usados nunca quedan totalmente limpios. Se aconseja reemplazar al filtro de aire por uno nuevo después de cada 50 horas de uso o anualmente, lo que acontezca primero.

1. Afloje los 3 tornillos en la tapa del cilindro.
2. Retire la tapa del cilindro.
3. Retire el filtro de aire.
4. Limpie el filtro de aire con agua caliente y jabón. Enjuague bien con agua clara y fría. Séquelo al aire totalmente antes de reinstalarlo.
5. Coloque una pequeña cantidad de aceite al filtro antes de instalarlo. Use aceite para motores de 2 tiempos o aceite de motores SAE 30. Escorra bien el exceso de aceite apretando el filtro para mejorar la eficiencia del filtro de aire.
6. Reinstale de filtro de aire.
7. Reinstale la tapa del cilindro y los 3 tornillos. Apriete firmemente.

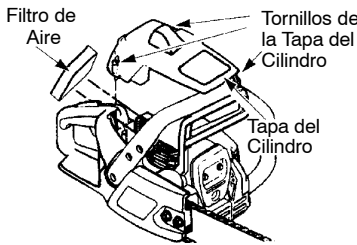

INSPECCION EL SILENCIADOR Y LA REJILLA ANTICHISPAS

ADVERTENCIA: El silenciador en este producto contiene las sustancias químicas que el estado de California reconoce como causantes de cáncer.

A medida que se use el aparato, el silenciador y la rejilla antichispas se van carbonizando. Es necesario sacar la carbonización para evitar el riesgo de incendio o afectar el rendimiento del motor.

PARA LIMPIAR LA REJILLA ANTICHISPAS

Se requiere se haga limpieza después de cada 25 horas de operación o anualmente, lo que ocurra primero.

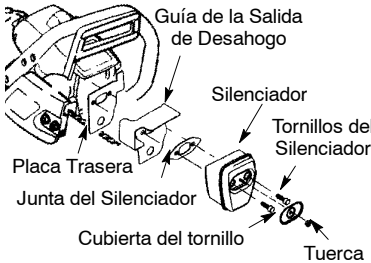

1. Afloje y retire la tuerca de la cubierta del tornillo.
2. Retire la cubierta del tornillo.
3. Afloje y remueva los dos tornillos del silenciador. Retire el silenciador, la junta del silenciador, la guía de la salida de desahogo y la placa trasera. Tome nota de la orientación de estas piezas para su reinstalación.
4. Localice los 2 tornillos de la cubierta del salida de desahogo del silenciador. Afloje y remueva ambos tornillos.
5. Retire la cubierta del salida de desahogo.



6. Retire la rejilla antichispas.
7. Limpie la rejilla antichispas con un cepillo de alambre. Cambie la rejilla si cuenta con alambres rotos o si después de limpiarla contara con obstrucciones.
8. Reinstale la rejilla antichispas.
9. Reinstale la cubierta del salida de desahogo y los 2 tornillos. Asegúrese de instalar correctamente la cubierta del salida de desahogo y ambos tornillos (vea las ilustraciones) para prevenir daños a la sierra. La salida de escape deberá estar colocada mirando hacia el freno de la cadena (del lado de la barra) de la sierra.

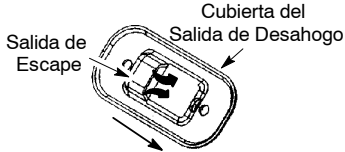

La salida de escape deberá estar colocada mirando hacia el freno de la cadena (del lado de la barra) de la sierra.

10. Inspeccione la junta del silenciador y reemplace si ésta se encontrara dañada.
11. Reinstale la placa trasera, la guía de la salida del desahogo, la junta del silenciador, y el silenciador utilizando los tornillos del silenciador. Apriete firmemente hasta quedar seguros.
12. Reinstale la cubierta del tornillo y la tuerca. Apriete firmemente.

AJUSTE AL CARBURADOR

ADVERTENCIA: La cadena estará en movimiento durante la mayor parte de este procedimiento. Use el equipo protector y observe todas las precauciones de seguridad. La cadena no debe moverse con el motor en marcha lenta.

El carburador ha sido ajustado cuidadosamente en la fábrica. Posiblemente se hagan necesarios ajustes si se nota cualquiera de las siguientes condiciones:

- La cadena se mueve con el motor en marcha lenta. Vea procedimiento de MARCHA LENTA "T".
- La sierra no anda a marcha lenta. Vea procedimiento de MARCHA LENTA "T".

Marcha Lenta "T"

Deje que el motor trabaje en marcha lenta. Si la cadena se mueve, la marcha lenta es demasiado. Si el motor se para, la marcha lenta es demasiado lenta. Ajuste las revoluciones hasta que el motor se mantenga en marcha sin que la cadena se mueva (la marcha lenta es demasiado) o que el motor se ahogue (la marcha lenta es demasiado lenta). El tornillo de la marcha está situado arriba del bombeador y marcado con la "T".

- Gire el tornillo de la marcha lenta "T" a la derecha (en el sentido del reloj) para aumentar las revoluciones del motor.

- Gire el tornillo de la marcha lenta "T" a la izquierda (en contra del sentido del reloj) para bajar las revoluciones.

Si necesita más ayuda o no está seguro de cómo hacer el procedimiento, entre en contacto con su distribuidor autorizado del servicio o llame al 1-800-554-6723.

MANTENIMIENTO DE LA BARRA

Si la sierra corta para un lado, si hay que forzarla para que atraviese el corte, o si se la ha hecho funcionar con una cantidad inadecuada de lubricante de barra, tal vez sea necesario un mantenimiento de la barra. Las barras gastadas dañan la cadena y tornan difícil el trabajo de cortar.

Después de usar, asegúrese el interruptor ON/STOP está en posición STOP, luego limpie todo el aserrín y cualquier otro escombros de la ranura de la barra y del orificio del engranaje.

Para mantener la barra guía:

- Mueva el interruptor ON/STOP en posición STOP.
- Afloje y retire las tuercas del freno de cadena y el freno de cadena. Retire la barra y la cadena del aparato.
- Limpie los orificios del aceite y el ranura de la barra después de cada 5 horas de la operación.

Retire el Aserrín de la Ranura de la Barra

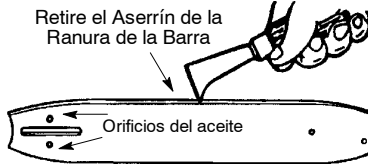

- Añada lubricante al orificio del engranaje después de cada uso.
- Los rieles de la barra desarrollan protuberancias al gastarse. Sáquelas con una lima plana.
- Si la superficie superior del riel está desnivelada, use una lima plana para restaurar la forma cuadrada.

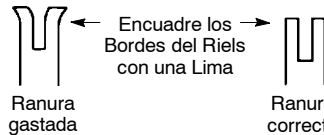

Cambie la barra si la ranura está gastada, si la barra está torcida o resquebrajada o si hay calentamiento excesivo o formación de protuberancias en los rieles. Si es necesario cambiar la barra, use exclusivamente la barra guía especificada para su sierra en la lista de repuestos, especificada también en la calcomanía de repuesto de barra y cadena que se encuentra en la sierra.

AFILADO DE LA CADENA

El afilado de la cadena es una tarea complicada que requiere herramientas especiales. Recomendamos que lleve la cadena a un afilador profesional.

ENCENDIDO

El encendido es fijo y no ajustable.

BUJIA

Deberá cambiarse la bujía anualmente para asegurar que el motor arranque más fácilmente y marche mejor.

1. Afloje los tres tornillos en la tapa del cilindro.
2. Retire la tapa del cilindro.
3. Saque la cubierta de la bujía.
4. Retire la bujía del cilindro y deséchela.
5. Reemplácela con una bujía Champion RCJ-7Y ajústela con una llave de 19 mm (3/4 de pulgada). Apriete firmemente. Separación de electrodos: 0,6 mm (0,025 de pulgada).
6. Reinstale la cubierta de la bujía.
7. Reinstale la tapa del cilindro y los tres tornillos. Apriete firmemente.

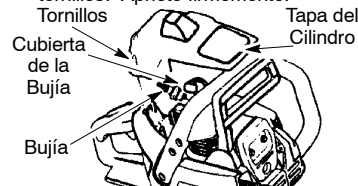

ALMACENAJE

⚠ ADVERTENCIA: Pare el motor y deje que se enfríe y fíjelo bien el aparato antes de guardarlo o de transportarlo en un vehículo. Guarde el aparato y el combustible en un lugar donde los vapores de combustible no pueden hacer contacto con chispas ni llamas abiertas provenientes de los termotanques, los motores o interruptores eléctricos, los calefactores centrales, etc. Guarde el aparato con todos los protectores en sus lugares respectivos. Colóquelo de modo que no pueda haber accidentes a los transeúntes con objetos filosos. Guarde el aparato fuera del alcance de los niños.

- Antes de guardar el aparato, vacíe todo el combustible. Ponga en marcha el motor y déjelo en marcha lenta hasta que el motor para solo.

- Limpie el aparato antes de guardarlo. Preste atención especialmente al área de entrada de aire, manteniéndola libre de escombros. Use un detergente suave y una esponja para limpiar las superficies de plástico.
- No guarde el aparato ni el combustible en lugares cerrados donde los vapores de combustible puedan alcanzar chispas o llamas abiertas de los termotanques, calefactores centrales, motores o interruptores eléctricos, etc.
- Guarde el aparato en un lugar seco fuera del alcance de los niños.

INFORMACION UTIL

Si almacenara su mezcla de gasolina y aceite, con el tiempo, el aceite se separará de la gasolina. Recomendamos agite el recipiente cada semana para asegurarse de que la mezcla de gasolina y aceite sea la apropiada.



PRECAUCION: Es importante prevenir la formación de depósitos de goma en las piezas esenciales del sistema de combustible, tales como el carburador, el filtro de combustible, la manguera de combustible o el tanque, durante el almacenado. Los combustibles con mezcla de alcohol (el llamado gasohol o que use etanol o methanol) pueden atraer humedad, que lleva a la separación y a la formación de ácidos durante el almacenado. La gasolina ácida puede dañar el motor.

¿NECESITA AYUDA?

¿NECESITA AYUDA?

Lláme al 1-800-554-6723.

¿NECESITA REPUESTO?

Entre en contacto con su distribuidor autorizado del servicio.

TABLA DIAGNOSTICA

⚠ ADVERTENCIA: Siempre apague el aparato y desconecte la bujía antes de hacer cualquiera de las reparaciones recomendadas a continuación excepto reparaciones que requieran que la unidad esté en operación.

PROBLEMA	CAUSA	SOLUCION
El motor no arranca o se mantiene en marcha sólo unos segundos después de arrancar.	<ol style="list-style-type: none"> 1. El interruptor está off. 2. El motor está ahogado. 3. El tanque de combustible está vacío. 4. La bujía no hace chispa. 5. El combustible no está llegando al carburador. 	<ol style="list-style-type: none"> 1. Coloque el interruptor en ON. 2. Vea "Arranque Difícil" en la sección Uso. 3. Llène el tanque con la mezcla correcta de combustible. 4. Instale una bujía nueva. 5. Verifique si el filtro de combustible está sucio; límpielo. Verifique si hay dobleces en la línea de combustible o si está partida: repárla o cámbiela.
El motor no anda en marcha lenta como debe.	<ol style="list-style-type: none"> 1. La marcha lenta requiere ajuste. 2. El carburador requiere ajuste. 	<ol style="list-style-type: none"> 1. Vea "Ajuste al Carburador" en la sección Servicio. 2. Entre en contacto con su distribuidor autorizado del servicio.
El motor no acelera, le falta potencia o se para bajo carga.	<ol style="list-style-type: none"> 1. El filtro de aire está sucio. 2. La bujía está carbonizada. 3. La freno de cadena es activado. 4. El carburador requiere ajuste. 	<ol style="list-style-type: none"> 1. Limpie o cambie el filtro de aire. 2. Limpie o cambie la bujía y calibre la separación. 3. Desactive el freno de cadena. 4. Entre en contacto con su distribuidor autorizado del servicio.
El motor humea excesivamente.	<ol style="list-style-type: none"> 1. La mezcla de combustible se ha hecho. 	<ol style="list-style-type: none"> 1. Vacíe el tanque de combustible y llénelo de combustible con la mezcla correcta.
La cadena se mueve en marcha lenta.	<ol style="list-style-type: none"> 1. La marcha lenta requiere ajuste. 2. El embrague requiere reparaciones. 	<ol style="list-style-type: none"> 1. Vea "Ajuste al Carburador" en la sección Servicio. 2. Entre en contacto con su distribuidor autorizado del servicio.

GARANTIA LIMITADA

ELECTROLUX HOME PRODUCTS, INC., garantiza al comprador original que cada sierra de cadena a gasolina marca **Poulan PRO®** nueva será libre de defectos de materiales y de mano de obra y que se compromete a reparar o reemplazar, bajo las condiciones de esta garantía, toda sierra de cadena a gasolina doméstica defectuosa, como se detalla a continuación, a partir de la fecha de compra original:

2 AÑOS - Repuestos y Mano de Obra, cuando usada para propósitos domésticos.

60 DIAS - Repuestos y Mano de Obra, si usada para propósitos comerciales, profesionales o para producir ingresos.

30 DIAS - Repuestos y Mano de Obra, si usada para propósitos de alquiler.

Esta garantía no es transferible y no cubre daños ni responsabilidad civil debidos a manejo indebido, mantenimiento incorrecto ni uso de accesorios y/o juegos de piezas adicionales no recomendados específicamente por **ELECTROLUX HOME PRODUCTS, INC.**, para esta sierra de cadena. Asimismo, esta garantía no cubre daños causados por manejo

indebido, mantenimiento incorrecto ni tampoco si la sierra ha sido alterada de cualquier modo que según nuestro criterio afecte su condición o su operación. Esta garantía no cubre afinaciones, bujías, filtros, sogas de arranque, resortes de arranque, afilado de cadenas, barras, cadenas ni otras piezas que se gastan y requieren reemplazo con el uso razonable durante el periodo de vigencia de la garantía. Esta garantía no cubre la preparación de pre-entrega, la instalación de la barra guía y la cadena y los ajustes normales explicados en el manual de instrucciones tales como los ajustes al carburador y a la tensión de la cadena. Esta garantía no cubre el costo de flete.

ESTA GARANTIA CONFIERE DERECHOS JURIDICOS ESPECIFICOS AL COMPRADOR, QUE PUEDE TENER OTROS DERECHOS QUE VARIAN ENTRE ESTADOS.

NO SE ADMITIRAN RECLAMOS POR DAÑOS CONSECUENTES NI POR OTROS DAÑOS NI SE APLICARA NINGUNA OTRA GARANTIA EXPRESA ADEMÁS DE AQUELLAS EXPRESAMENTE ESTIPULADAS EN LA PRESENTE.

ALGUNOS ESTADOS NO PERMITEN LIMITACIONES DEL PERIODO DE VIGENCIA DE GARANTIAS IMPLICITAS, NI LA EXCLUSION DE DANOS CONSECUENTES O INCIDENTALES, NI SU LIMITACION, DE MODO QUE LA EXCLUSION Y LAS LIMITACIONES ANTERIORES PUEDEN NO TENER VALIDEZ EN SU CASO.

Es norma de **ELECTROLUX HOME PRODUCTS, INC.**, mejorar sus productos continuamente. Por lo tanto, **ELECTROLUX HOME PRODUCTS, INC.**, se reserva el derecho de cambiar, modificar o descontinuar modelos, diseños, especificaciones y accesorios de todos los productos en cualquier momento sin previo aviso ni responsabilidad para con ningún comprador.

DECLARACION DE GARANTIA DE CONTROL DE EMISION DE U.S. EPA/CALIFORNIA/ AGENCIA AMBIENTAL CANADIENSE

SUS DERECHOS Y OBLIGACIONES DE GARANTIA: La Agencia de Protección Ambiental de los Estados Unidos, la Junta de Recursos Ambientales de California, la Agencia Ambiental Canadiense y **ELECTROLUX HOME PRODUCTS, INC.**, se complacen en explicar la garantía con la que cuenta el sistema de control de emisión en su motor pequeño, modelo 2002-2004, para uso fuera de carretera. En California, todos los motores pequeños para uso fuera de carretera deben ser diseñados, construidos y equipados para satisfacer las rigurosas normas antihumo que posee el estado. **ELECTROLUX HOME PRODUCTS, INC.**, deberá garantizar el sistema de control de emisión en su máquina de motor pequeño para uso fuera de carretera por los períodos de tiempo que explicamos a continuación y con la condición de que su máquina de motor pequeño para uso fuera de carretera no haya sufrido ningún tipo de abuso, negligencia o mantenimiento inapropiado. Su sistema de control de emisión incluye piezas tales como el carburador y el sistema de ignición. Donde exista una condición que requiera reparación bajo garantía, **ELECTROLUX HOME PRODUCTS, INC.**, reparará gratis su motor pequeño para uso fuera de carretera. Los gatos cubiertos bajo la garantía incluyen el diagnóstico, las piezas y labor.

CUBIERTA DE GARANTIA DEL FABRICANTE: Si cualquier pieza relacionada con el sistema de emisión de su motor (como hemos enumerado en la lista de piezas de control de emisión bajo garantía) se encontrara defectuosa o defectos en el material o en la labor del motor causaran que tal pieza comenzara a fallar, la pieza será reparada o reemplazada por **ELECTROLUX HOME PRODUCTS, INC.**

GARANTIA DE RESPONSABILIDAD DE DEL DUEÑO: Como dueño de una máquina de motor pequeño para uso fuera de carretera, usted será responsable por el mantenimiento adecuado en los períodos previamente programados y enumerados en su manual de instrucciones. **ELECTROLUX HOME PRODUCTS, INC.**, recomienda que guarde todos los recibos que indiquen que se ha desempeñado mantenimiento en su máquina de motor pequeño para uso fuera de carretera, pero **ELECTROLUX HOME PRODUCTS, INC.**, no podrá negar el servicio bajo

garantía únicamente a causa de la falta de recibos o por el incumplimiento de su parte en asegurarse que el mantenimiento programado haya sido desempeñado. Como dueño de una máquina de motor pequeño para uso fuera de carretera, usted deberá contar con el conocimiento de que **ELECTROLUX HOME PRODUCTS, INC.**, puede negar la cubierta bajo garantía si su máquina de motor pequeño para uso fuera de carretera o alguna pieza de la misma ha dejado de funcionar debido al abuso, negligencia, mantenimiento inapropiado, modificaciones no aprobadas o el uso de piezas que no hayan sido fabricadas o aprobadas por el fabricante original del equipo. Es responsabilidad suya el llevar su máquina de motor pequeño para uso fuera de carretera a un centro de reparación autorizado **ELECTROLUX HOME PRODUCTS, INC.**, tan pronto como se presente el problema. Las reparaciones bajo garantía deberán ser completadas en un período de tiempo razonable, que no exceda los 30 días. Si cuenta usted con alguna pregunta en relación a sus derechos y responsabilidades de garantía, usted deberá comunicarse con su centro de servicio autorizado más cercano o llamar a **ELECTROLUX HOME PRODUCTS, INC.**, al 1-800-554-6723.

FECHA DEL COMIENZO DE LA GARANTIA: El período de garantía comienza en la fecha de compra de la máquina de motor pequeño para uso fuera de carretera.

DURACION DE LA GARANTIA: Esta garantía cuenta con un período de duración de dos años comenzando en la fecha inicial de compra.

QUE CUBRE LA GARANTIA: REPARACION O REEMPLAZO DE PIEZAS. La reparación o el reemplazo de cualquier pieza garantizada serán desempeñados y ofrecidos al dueño sin costo alguno en un centro de servicio **ELECTROLUX HOME PRODUCTS, INC.** Si cuenta usted con alguna pregunta en relación a sus derechos y responsabilidades de garantía, usted deberá comunicarse con su centro de servicio autorizado más cercano o llamar a **ELECTROLUX HOME PRODUCTS, INC.**, al 1-800-554-6723.

PERIODO DE GARANTIA: Cualquier pieza garantizada que no esté programada para ser reemplazada como parte del mantenimiento requerido, o que esté programada únicamente para inspección regular para efectos de "repara-

ción o reemplazo si fuera necesario" deberá garantizarse por un período de dos años. Cualquier pieza garantizada que esté programada para ser reemplazada como parte del mantenimiento requerido deberá estar garantizada por el período de tiempo que comienza en la fecha de compra inicial hasta la fecha del primer reemplazo programado para dicha pieza. **DIAGNOSTICO:** No se deberá cobrar al dueño ningún tipo de cargos por la labor de diagnóstico la cual determine que una pieza garantizada se encuentra defectuosa si el trabajo de diagnóstico ha sido desempeñado por un centro de servicio autorizado ELECTROLUX HOME PRODUCTS, INC. **DANOS POR CONSECUENCIA:** ELECTROLUX HOME PRODUCTS, INC., podrá ser responsable de daños ocurridos a otras piezas del motor causados por la falla de una pieza garantizada que se encuentre bajo el período de garantía. **QUE NO CUBRE LA GARANTIA:** Todas las fallas causadas por el abuso, negligencia o mantenimiento inapropiado no están cubiertas. **PIEZAS ANADIDAS O MODIFICADAS:** El uso de piezas añadidas o la modificación de piezas podrán servir como base para que se anule la reclamación de garantía. La garantía de ELECTROLUX HOME PRODUCTS, INC., no se responsabiliza por el mal funcionamiento debido al uso de piezas añadidas o de piezas modificadas. **COMO ENTABLAR UNA RECLA-**

MACION: Si cuenta usted con alguna pregunta relacionada con sus derechos y responsabilidades de garantía, usted deberá entrar en contacto con su centro de servicio autorizado ELECTROLUX HOME PRODUCTS, INC., más cercano o llamar a ELECTROLUX HOME PRODUCTS, INC., al 1-800-554-6723. **DONDE OBTENER SERVICIO DE GARANTIA:** Servicio o reparaciones bajo garantía deberán ser provistas en todos los centros de servicio ELECTROLUX HOME PRODUCTS, INC. Por favor comuníquese al 1-800-554-6723. **MANTENIMIENTO, REEMPLAZO Y REPARACION DE PIEZAS RELACIONADAS CON LA EMISION:** Cualquier pieza de repuesto ELECTROLUX HOME PRODUCTS, INC., aprobada y utilizada en el desempeño de cualquier servicio de mantenimiento o servicio de reparación bajo garantía de piezas relacionadas con la emisión será provisto sin costo alguno al dueño si la pieza se encuentra bajo garantía. **LISTA SE PIEZAS DE CONTROL DE EMISION GARANTIZADAS:** Carburador, Sistema de Ignición: Bujía (cubierta hasta la fecha de mantenimiento programada), Módulo de Ignición, Silenciador incluyendo el Catalizador. **DECLARACION DE MANTENIMIENTO:** El dueño es responsable de adquirir todo el mantenimiento requerido como lo define en el manual de instrucciones.

La información en la etiqueta del producto indica las normas de certificación de su motor. Ejemplo: (Año) EPA Fase 1 o Fase 2 y/o CALIFORNIA.

Información importante en relación al motor. Este motor satisface las regulaciones de emisión para motores pequeños operados fuera de la carretera.

Familia

De Serie

Horas de la durabilidad del motor

Vea el manual de instrucciones para especificaciones de mantenimiento y ajustes.

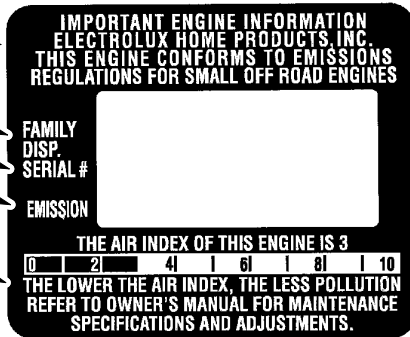

Se certifica este motor para satisfacer los requisitos de emisión para los uso siguientes:

- Moderado (50 horas)
- Intermedio (125 horas)
- Extendido (300 horas)