

RÈGLES DE SÉCURITÉ

⚠ AVERTISSEMENT: Tout défaut de respecter tous les avertissements et règles de sécurité peut entraîner des blessures graves.

FAMILIARISEZ-VOUS AVEC VOTRE APPAREIL

- Avant d'utiliser cet appareil, lisez attentivement votre manuel d'instructions jusqu'à ce que vous compreniez parfaitement et puissiez respecter tous les avertissements et instructions de sécurité.
- Réservez l'usage de votre appareil à ceux qui comprennent et respecteront les avertissements et instructions de sécurité de ce manuel.

⚠ AVERTISSEMENT: Avant de faire démarrer l'appareil, inspectez l'aire de travail. Enlevez-en tous les débris et objets durs tels que roches, verre, broche, etc. qui peuvent faire ricochet, être projetés ou autrement causer des blessures ou des dommages durant l'utilisation.

Utilisez votre appareil comme souffleur pour:

- Enlever des débris ou de l'herbe coupée d'entrées d'autos, de trottoirs, de patios, etc.
- Soufflage d'herbe coupée, de paille ou de feuilles pour les mettre en piles ou enlèvement de débris dans des coins, autour de joints et entre les briques.

Utilisez votre appareil comme aspirateur pour:

- Ramasser des matériaux secs tels que des feuilles, de l'herbe, des brindilles et des petits morceaux de papier.
- Les meilleurs résultats sont obtenus quand l'appareil est utilisé à pleine vitesse.
- Déplacez lentement l'appareil de l'arrière vers l'avant au dessus des débris à aspirer. Évitez de forcer le tube dans une pile de débris, car cela pourrait le boucher.
- Pour obtenir les meilleurs résultats, maintenez le tube d'aspirateur à environ un pouce du sol.

PRÉPAREZ-VOUS

- Protégez-vous toujours bien les yeux quand vous utilisez, réparez ou entretenez votre appareil. Cela vous protégera contre les débris ou roches qui peuvent faire ricochet et vous frapper dans les yeux et le visage et causer la cécité et/ou des blessures graves. La protection des yeux devrait marquée Z87.
- Toujours protection de pieds d'usure. Ne travaillez pas pieds nus et ne portez pas de sandales.
- Lors d'un travail dans un endroit poussiéreux, protégez toujours un respirateur ou un masque.

- Attachez-vous les cheveux pour qu'ils ne dépassent pas les épaules. Attachez ou enlevez les bijoux, les vêtements amples ou les vêtements qui ont des bretelles, des attaches, des pompons, etc. qui pendent et pourraient se prendre dans les pièces mobiles.

- N'utilisez pas l'appareil quand vous êtes fatigué(e), indisposé(e), malade ou sous l'influence de l'alcool, de drogues ou de médicaments.

- Lors du démarrage ou de l'utilisation de l'appareil, tenez les enfants, curieux et animaux éloignés d'au moins 30 pieds (10 mètres) du lieu de travail. Ne dirigez pas le bec dans la direction des personnes ou des animaux de compagnie.

TRAITEZ LE CARBURANT AVEC PRUDENCE, IL EST FORTEMENT INFLAMMABLE

- Éliminez toute source d'étincelles ou de flammes (cigares/cigarettes, flammes nues ou travail qui peut causer des étincelles) dans l'endroit où le carburant est mélangé, versé ou entreposé.

- Mélangez et versez le carburant à l'extérieur. Entreposez le carburant dans un endroit frais, sec et bien aéré et utilisez un contenant approuvé pour le carburant bien identifié.

- Ne fumez pas quand vous manipulez du carburant ou utilisez l'appareil.

- Assurez-vous que l'appareil est correctement monté et dans la bonne condition de fonctionnement.

- Ne remplissez pas le réservoir de carburant quand le moteur est chaud ou tourne.

- Évitez de renverser le carburant ou le huile. Avant de faire démarrer le moteur, essuyez tout carburant renversé.

- Avant de faire démarrer le moteur, éloignez-vous d'au moins 10 pieds (3 mètres) de l'endroit du remplissage.

- Rangez toujours l'essence dans un récipient approuvé pour les liquides inflammables.

UTILISATION SÉCURITAIRE DE VOTRE APPAREIL

⚠ AVERTISSEMENT: Arrêtez le moteur avant d'ouvrir l'arrivée d'aspirateur. Le moteur doit être arrêté et les lames de l'impulseur ne doivent plus tourner pour éviter les blessures graves que peuvent causer les lames qui tournent.

- Avant chaque usage, vérifiez si l'appareil a des pièces usées, desserrées, manquantes ou endommagées. N'utilisez l'appareil que quand il est en parfait état.

- Conservez les surfaces externes libres d'huile et de carburant.

- Ne faites jamais démarrer ou fonctionner le moteur dans une pièce ou un édifice ou

salle fermée ou de toute autre zone non aérée. L'inhalation des vapeurs d'échappement peut être mortelle.

- Pour éviter les secousses d'électricité statique, ne protégez pas de gants de caoutchouc ni d'autres gants isolants durant l'utilisation de l'appareil.
- Pendant que le moteur fonctionne, ne déposez l'appareil que sur des surfaces propres et solides. Des débris tels que du gravier, du sable, de la poussière, de l'herbe, etc. pourraient s'introduire dans l'arrivée d'air et être projetés par la décharge et endommager l'appareil ou les biens et causer des blessures graves à des tiers ou à l'utilisateur.
- Évitez les environnements dangereux. N'utilisez pas l'appareil dans des endroits pas bien aérés, ni là où il peut y avoir une accumulation de vapeurs explosives ou d'oxyde de carbone.
- N'essayez pas d'atteindre du bout des bras et n'utilisez pas l'appareil depuis des surfaces instables telles que des échelles, arbres, pentes raides, hauts de toits, etc. Conservez toujours un bon équilibre.
- Ne mettez jamais rien dans les tubes de souffeuse. Dirigez toujours les débris soufflés loin des gens, des animaux, du verre, des arbres, des autos, des murs, etc. La force de l'air peut projeter des roches, de la saleté ou des brindilles ou les faire ricocher et blesser des gens ou des animaux ou briser du verre ou causer d'autres dommages.
- N'utilisez jamais l'appareil sans y avoir fixé l'équipement qui convient -- Utilisation comme souffeuse: installez toujours les tubes de souffeuse. Utilisation comme aspirateur: installez toujours les tubes d'aspirateur et le sac d'aspirateur. Assurez-vous que la fermeture-éclair du sac d'aspirateur est bien fermée.
- Vérifiez souvent l'orifice d'arrivée d'air, les tubes de souffeuse, les tubes d'aspirateur et le tube coudé, toujours avec le moteur arrêté et la bougie débranchée. Conservez les événements et les tubes de débris qui peuvent s'accumuler et nuire au débit d'air.
- Ne mettez jamais rien dans l'orifice d'arrivée d'air car cela nuira au débit d'air et endommagera l'appareil.
- N'utilisez jamais l'appareil pour étaler des produits chimiques, de l'engrais, ni d'autres substances qui peuvent contenir des produits toxiques.
- Pour éviter de propager les flammes, d'utilisez pas l'appareil près de feux de feuilles ou de broussailles, de foyers, de barbecues, de cendriers, etc.
- N'utilisez l'appareil que pour les travaux indiqués dans ce manuel.

BON ENTRETIEN DE VOTRE APPAREIL

- Faites faire tout l'entretien, excepté celui recommandé dans ce manuel d'un distributeur autorisé de service.
- Avant de faire tout entretien, sauf le réglage du carburateur, débranchez la bougie.
- N'utilisez que les pièces de rechange Poulan PRO® recommandées. L'utilisation de toute autre pièce peut annuler votre garantie et endommager l'appareil.
- Avant de ranger l'appareil, videz le réservoir d'essence. Epuisez le carburant qui reste dans le carburateur en faisant démarrer le moteur et en le laissant tourner jusqu'à ce qu'il s'arrête.
- N'utilisez aucun accessoire autre que ceux recommandés par le fabricant.
- N'entreposez pas l'appareil, ni le carburant dans un endroit fermé où les vapeurs de carburant peuvent atteindre des étincelles ou la flamme nue de chauffe-eau, de moteurs ou interrupteurs électriques, de fournaies, etc.
- Rangez l'appareil dans un endroit sec, hors de portée des enfants.

AVIS SPECIAL: Une exposition aux vibrations lors d'une utilisation prolongée d'appareils à main à essence peut endommager les vaisseaux sanguins ou les nerfs des doigts, mains et jointures de gens qui sont sujets à des dommages aux vaisseaux sanguins subis par des gens habituellement en bonne santé. Si des symptômes tels que perte de sensation, douleur, perte de force, changement de la couleur ou texture de la peau ou perte de sensatino dans les doigts, les mains ou les jointures se présentent, cesser d'utiliser l'appareil et consulter un médecin. Un système anti-vibrations ne garantit pas que ces problèmes seront évités. Les personnes qui utilisent des appareils motorisés d'une façon continue et régulière doivent suivre de près leur condition physique et la condition de l'appareil.

AVIS SPÉCIAL: Cet appareil vient équipée d'un silencieux à limiteur de température et d'un écran anti-étincelles en conformité aux conditions des codes de California 4442 et 4443. Toutes les terres fiscales boisées et les états de California, Idaho, Maine, Minnesota, Nouvelle Jersey, Orégon et Washington exigent par loi un écran anti-étincelles dans beaucoup de moteurs de combustion interne. Si vous utilisez l'appareil où il y a de telles règles, vous êtes juridiquement responsable de maintien de ces pièces. Le manque de ces conditions est une violation de la loi. Voir la section ENTRETIEN pour l'information sur l'entretien du silencieux et l'écran pare-étincelles.

MONTAGE

AVERTISSEMENT: Arrête le moteur et assurez-vous que les lames de l'impulseur ont arrêté de tourner avant d'ouvrir la porte d'arrivée de l'aspirateur ou d'essayer d'enlever les tubes d'aspirateur. Les lames qui tournent peuvent causer des blessures graves. Débranchez toujours la bougie d'allumage avant d'exécuter l'entretien ou accéder aux pièces mobiles.

AVERTISSEMENT: Si vous recevez cet appareil déjà monté, répétez toutes les étapes pour vous assurer que votre appareil est correctement monté et que toutes les attaches sont enclenchées. Suivez toute l'information de sécurité du manuel et sur l'appareil.

- Une tournevis est nécessaire au montage.

INSTALLATION DU TUBE DE SOUFFLEUSE

1. Alignez le marque du tube de souffeuse et la fente de la bouche de sortie de la souffeuse et glissez le tube en place.

REMARQUE: La bouton doit être assez déserré pour permettre au tube de souffeuse d'être inséré en sortie du souffeuse. Desserrez le bouton en tournant dans le sens contraire des aiguilles d'une montre.

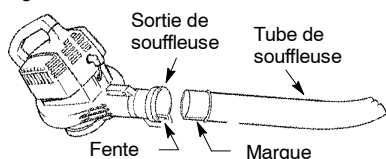

2. Fixez le tube en tournant le bouton dans le sens des aiguilles d'une montre.
3. Pour enlever le tube, tournez le bouton dans le sens contraire des aiguilles d'une montre pour desserrer le tube; puis enlevez le tube.

MONTAGE DU SAC DE L'ASPIRATEUR

1. Ouvrez la fermeture éclair du sac d'aspirateur et introduisez le tube coudé.
2. Introduisez l'extrémités la plus petite du tube coudé dans la petite ouverture du sac.

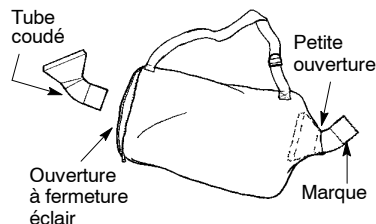

REMARQUE: Assurez-vous que le bord de la petite ouverture est bien contre la partie

évasée du tube coudé, et que la marque du tube coudé est en bas.

3. Fermez la fermeture éclair du sac. Assurez-vous que le fermeture éclair est complètement fermée.
4. Enlevez le tube de souffeuse du moteur.

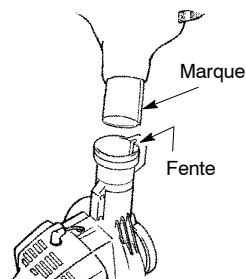

5. Introduisez le tube coudé dans la sortie de souffeuse. Assurez-vous que le marque du tube coudé est aligné avec la fente de la sortie de souffeuse.
6. Tournez le bouton dans le sens des aiguilles d'une montre pour fixez le tube coudé.

INSTALLATION DU TUBE D'ASPIRATEUR

AVERTISSEMENT: Arrête le moteur et assurez-vous que les lames de l'impulseur ont arrêté de tourner avant d'ouvrir la porte d'arrivée de l'aspirateur ou d'essayer d'enlever les tubes d'aspirateur. Les lames qui tournent peuvent causer des blessures graves.

1. Placez le tube d'aspirateur supérieur tel qu'indiqué et poussez le tube d'aspirateur inférieur dans le tube supérieur.

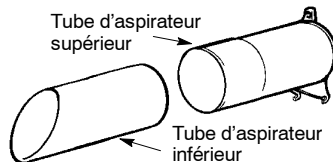

2. Introduisez un tournevis dans la loquet du couvercle de l'arrivée de l'aspirateur.

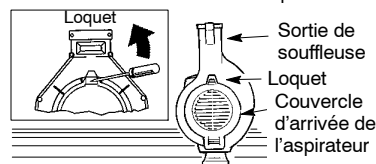

3. Soulevez doucement le bout du tournevis vers l'arrière de l'appareil à ouvrir la loquet en tirant sur le couvercle de l'arrivée de l'aspirateur avec l'autre main.

- Maintenez le couvercle de l'arrivée d'aspirateur ouvert jusqu'à ce que le tube d'aspirateur supérieur soit installé.

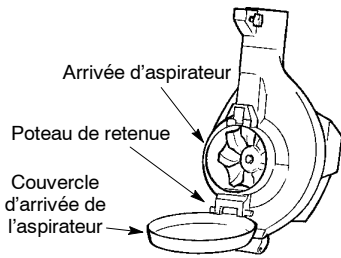

- Mettez les crochets du tube d'aspirateur sur les poteaux de retenue de l'appareil.
- Pivotez le tube jusqu'à ce qu'il soit fixé à l'appareil par le loquet de l'arrivée d'aspirateur.

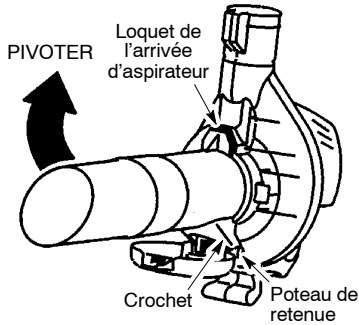

CONVERSION D'ASPIRATEUR EN SOUFFLEUSE

- Enlevez les tubes d'aspirateur en insérant l'extrémité d'un tournevis à l'emplacement du loquet de l'arrivée d'aspirateur.
- Tournez doucement le bout du tournevis vers l'arrière de l'appareil pour ouvrir la loquet tout en tirant vers le haut sur la tube d'aspirateur supérieur avec votre autre main.

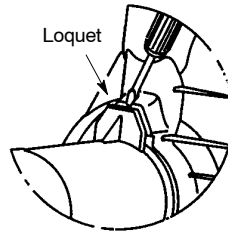

- Enlevez le sac d'aspirateur.
- Fermez le couvercle et assurez-vous qu'il est bien verrouillé.
- Réinstallez le tube de souffleuse. Voir comment le faire dans INSTALLATION DU TUBE DE SOUFFLEUSE.

AJUSTEMENT DE LA BANDOULIÈRE (pour l'usage de aspirateur seulement)

- Tenez l'appareil tel qu'indiqué avec le silencieux orienté à l'extérieur du corps et des vêtements.
- Passez la bandoulière par dessus votre tête et mettez-la sur votre épaule droit.
- Etendez le bras gauche vers l'arrière du sac d'aspirateur.
- Ajustez la bandoulière jusqu'à ce que la couture du sac à la bandoulière se trouve entre votre pouce et votre index.
- Assurez-vous que l'air circule librement du tube coudé jusque dans le sac. Si le sac est entortillé, l'appareil ne fonctionnera pas bien.



UTILISATION

FAMILIARISEZ-VOUS AVEC VOTRE SOUFFLEUSE

LISEZ BIEN CE MANUEL D'INSTRUCTIONS ET TOUTES LES RÈGLES DE SÉCURITÉ AVANT D'UTILISER L'APPAREIL. Comparez les illustrations à votre appareil pour vous familiariser avec la position des commandes et réglages. Conservez ce manuel pour le consulter plus tard.

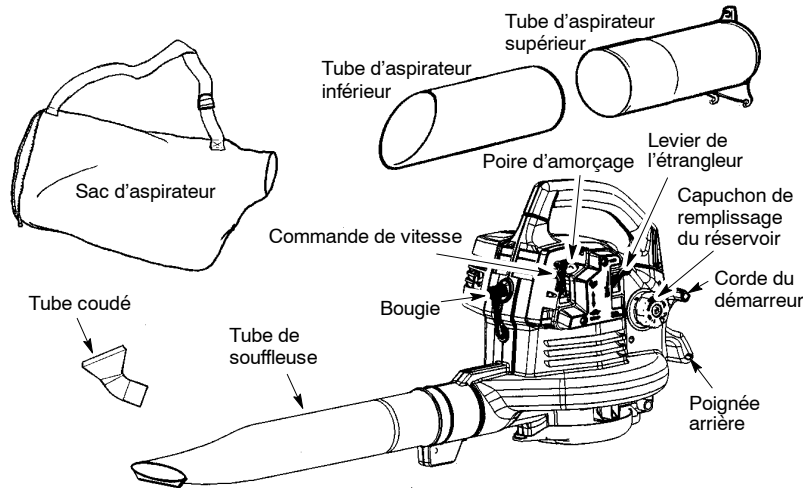

COMMANDE DE VITESSE

Cette commande de vitesse contrôle la vitesse du moteur et utilisé pour arrêter le moteur. Mettez la commande de vitesse à la position pour la vitesse maximum. Mettez la commande de vitesse à la position pour un fonctionnement au ralenti. Pour arrêter le moteur, mettez la commande de vitesse à la position «STOP».

POIRE D'AMORÇAGE

À l'aide du POIRE D'AMORÇAGE, vous purgez de tout air le carburateur et les canalisations de carburant et vous les remplissez de carburant. Vous pouvez ainsi

faire démarrer le moteur en tirant moins de fois sur le corde de démarrage. Pour utiliser le poire d'amorçage pressez-le et permettez-lui de retourner en position de départ.

LEVIER DE L'ÉTRANGLEUR

La LEVIER D'ÉTRANGLEUR aide à amener le carburant au moteur pour permettre le démarrage d'un moteur froid. Mettez ce dispositif en route en mettant le levier de l'étrangleur sur «FULL CHOKE». Après que le moteur essaye de démarrer, mettez le levier de l'étrangleur à la position «HALF CHOKE». Quand le moteur a démarré, mettez ce levier en position «RUN».

POSITION D'UTILISATION

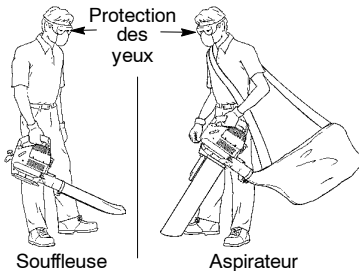

SUGGESTIONS D'UTILISATION

- Quand vous utilisez l'appareil pour aspirez ou souffler du débris, tenez la souffleuse avec le silencieux orienté à l'extérieur du corps et des vêtements (voir l'illustration POSITION D'UTILISATION ci-dessus).
- Pour réduire le risque de dommages à l'ouïe dus au bruit, une protection de l'ouïe est requise.
- Pour réduire le risque de blessures résultant du contact avec des pièces rotatives, arrêter le moteur avant d'installer ou d'enlever tout accessoire. Ne pas faire fonctionner l'appareil si tous les dispositifs de protection ne sont pas en place.
- N'utiliser l'équipement motorisé qu'à des heures raisonnables—ni trop tôt le matin ni trop tard le soir alors qu'il pourrait déranger les gens. Respecter les heures prescrites

par la municipalité. Les heures recommandées sont entre 9h00 et 17h00, du lundi au samedi.

- Pour réduire le bruit, ne pas utiliser trop d'équipement en même temps.
- Pour réduire le bruit, utiliser les souffleuses à la vitesse la plus basse possible permettant de bien faire le travail.
- Avant d'utiliser la souffleuse, utiliser un râteau et un balai pour détacher les débris.
- Dans les endroits poussiéreux, humecter légèrement la surface ou utiliser l'accessoire de vaporisation si une prise d'eau se trouve à proximité.
- Économiser l'eau en utilisant une souffleuse motorisée au lieu d'un tuyau d'arrosage pour bien des travaux de jardinage, tels que le nettoyage des gouttières, des écrans de fenêtres, des patios, des grils, des galeries et du jardin.
- Observez dehors pour des enfants, des animaux de compagnie, des windows ouverts, ou des voitures fraîchement lavées. Soufflez les débris partis sans risque.
- Utiliser le long tube à bec de la souffleuse pour que l'air soit bien près du sol.
- Après avoir utilisé une souffleuse et tout autre équipement, ENLEVER TOUS LES DÉBRIS ! Les mettre aux ordures.

AVANT DE FAIRE DÉMARRER LE MOTEUR

AVERTISSEMENT: Avant de commencer, ne manquez pas de lire les détails sur le carburant des règles de sécurité. Si vous ne les comprenez pas bien, n'essayez pas de remplir le réservoir. Appelez au 1-800-554-6723.

REMPLEISSAGE DU RÉSERVOIR

AVERTISSEMENT: Enlevez le capuchon de remplissage (carburant) lentement quand ajoutant plus de carburant à l'appareil.

RENSEIGNEMENTS UTILES



Pour obtenir le bon mélange d'huile et d'essence, versez 3,2 onces d'huile synthétique à deux temps dans un gallon d'essence fraîche.

Il est certifié que ce moteur fonctionnera avec de l'essence sans plomb. Avant d'utiliser l'appareil, vous devrez mélanger l'essence à une synthétique huile de bonne qualité pour les moteurs à 2 temps refroidis à air spécifiée pour les mélanges à 40:1. Nous recommandons l'huile Poulan PRO®. La proportion de mélange est de 40 à 1 et est obtenue en utilisant 95 ml (3,2 onces) d'huile par 4 litres (1 gallon) d'essence sans plomb. N'UTILISEZ PAS d'huiles pour automobiles ni pour bateaux. Elles peuvent endommager le moteur. Lors du mélange du carburant,

suivez les instructions imprimées sur le contenant. Après avoir ajouté l'essence, secouez le contenant pendant un moment pour vous assurer d'un parfait mélange. Avant de remplir votre appareil, lisez et respectez toujours les règles de sécurité du carburant.

IMPORTANT

Il été prouvé que les carburants contenant de l'alcool (ou de l'éthanol ou du méthanol) peuvent attirer l'humidité ce qui entraîne la séparation du carburant et la formation d'acides durant le rangement. Un carburant acide peut endommager le dispositif du carburant de moteur pendant le rangement. Pour éviter ces problèmes, vider le réservoir avant de ranger l'appareil pour 30 jours ou plus. Vider le réservoir, faire démarrer le moteur et le laisser tourner jusqu'à ce que les tuyaux et le carburateur soient vides. La saison suivante, utiliser du carburant frais. Ne jamais utiliser de nettoyeurs pour moteur ou carburateur dans le réservoir de carburant. Ils pourraient endommager le moteur.

REMARQUE: L'appareil doit être placée sur son côté quand ajoutant le carburant (voir l'illustration ci-dessous).

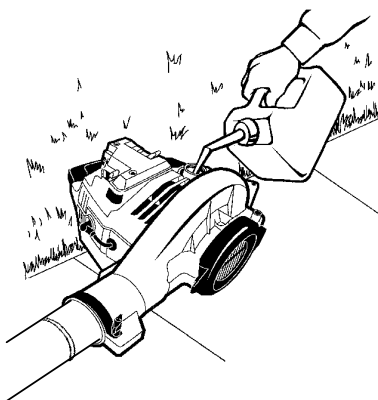

ARRÊTER LE MOTEUR

- Pour arrêter le moteur, mettez la commande de vitesse à la position STOP.

AVANT DE FAIRE DE DÉMARRER LE MOTEUR

AVERTISSEMENT: Vous DEVEZ vous assurer que les tubes sont bien fixés avant d'utiliser l'appareil.

- Remplissez le réservoir. Éloignez-vous d'au moins 10 pieds (3 metres) de l'endroit du remplissage.
- Tenez l'appareil dans la position de démarrage indiquée. Assurez-vous que le bout de la souffleuse n'est pas dirigé vers des gens, des animaux, du verre ou des objets solides.

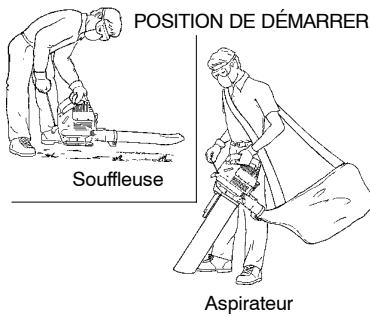

AVERTISSEMENT: Lors du démarrage, tenez l'appareil tel qu'indiqué. Lors du démarrage du moteur ou durant son fonctionnement, ne déposez l'appareil que sur une surface propre et solide. Des débris tels que gravier, sable, poussière, herbe, etc. pourraient s'introduire dans l'arrivée d'air, être projetés par la décharge et endommager l'appareil ou les biens ou causer de blessures graves à l'utilisateur ou à des tiers.

RENSEIGNEMENTS UTILES



Si vous ne réussissez pas à faire démarrer votre moteur après avoir suivi ces instructions, appelez le 1-800-554-6723.

DÉMARRAGE D'UN MOTEUR A FROID

1. Enclenchez la commande de vitesse en position
2. Placez la levier de l'étrangleur en position FULL CHOKE.
3. Pressez lentement le poire d'amorçage 8 fois.

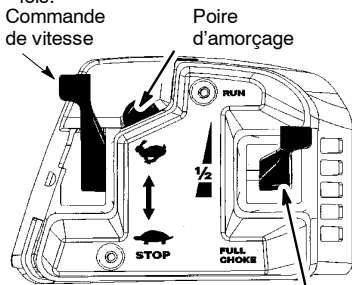

4. Tirez brusquement sur la corde de mise en marche jusqu'à que le moteur essaie de démarrer, mais pas plus de 5 fois (En dessous de 0° C, tirez 8 fois).

REMARQUE: Si le moteur essaie de démarrer avant la 5^{ème} fois, passez directement à l'étape suivante.

5. Placez la levier de l'étrangleur en position HALF CHOKE.
6. Tirez brusquement sur la corde de mise en marche jusqu'à que le moteur démarre, mais pas plus de cinq fois (En dessous de 0° C, tirez 10 fois).
7. Laissez tourner le moteur 5 secondes, puis remettez la levier de l'étrangleur en position «RUN».
8. Laissez l'appareil fonctionner pendant 30 secondes sur RUN avant de remettre la commande de vitesse en position initiale

Si le moteur n'a pas démarré après cinq essais en position HALF CHOKE, répétez la procédure DÉMARRAGE D'UN MOTEUR FROID. Si le moteur ne démarre toujours pas, reportez-vous à DÉMARRAGE D'UN MOTEUR NOYÉ.

9. Pour arrêter le moteur, mettez la commande de vitesse à la position «STOP».

DÉMARRAGE D'UN MOTEUR CHAUD

REMARQUE: Si le réservoir est vide, ajoutez le carburant; puis, suivez le procédé DÉMARRAGE D'UN MOTEUR FROID. Ne remplissez pas le réservoir de carburant quand le moteur est chaud.

1. Enclenchez la commande de vitesse en position
2. Tirez brusquement sur la corde de mise en marche jusqu'à que le moteur démarre, mais pas plus de cinq fois.

REMARQUE: Si le moteur n'a pas démarré, tirez sur la corde de mise en marche cinq fois de plus. Si le moteur ne démarre toujours pas, il est probablement noyé.

3. Pour arrêter le moteur, mettez la commande de vitesse à la position «STOP».

DÉMARRAGE D'UN MOTEUR NOYÉ

On peut faire démarrer un moteur noyé en mettant le levier de l'étrangleur sur «RUN». Mettez le commande de vitesse sur vitesse rapide ; et tirez ensuite la corde jusqu'à démarrage du moteur. Quand le moteur a démarré, mettez le levier de commande de vitesse sur , pour mettre le moteur au ralenti.

Si le moteur est très noyé, vous devrez peut-être tirer la corde du démarreur de nombreuses fois.

Si l'appareil ne démarre toujours pas, consultez le TABLEAU DE DÉPANNAGE ou appelez le 1-800-554-6723.

ENTRETIEN

AVERTISSEMENT: Ne touchez le silencieux que si le moteur et le silencieux est froid. Un silencieux chaud peut occasionner des sérieuses brûlures.

AVERTISSEMENT: Arrête le moteur et assurez-vous que les lames de l'impulseur ont arrêté de tourner avant d'ouvrir la porte d'arrivée de l'aspirateur ou d'essayer d'enlever les tubes d'aspirateur. Les lames qui tournent peuvent causer des blessures graves. Débranchez toujours la bougie d'allumage avant d'exécuter l'entretien ou accéder aux pièces mobiles.

RENSEIGNEMENTS UTILES



IMPORTANT : Faites effectuer toutes les réparations autres que les opérations d'entretien recommandées dans le manuel d'instructions par un distributeur autorisé de service.

Si un réparateur qui n'est pas un distributeur autorisé fait des réparations sur l'appareil, Electrolux Home Products, Inc., ne paiera pas les réparations sous garantie. Vous êtes responsable d'entretenir et de faire l'entretien général de votre appareil.

RECOMMANDATIONS GÉNÉRALES

La garantie de cet appareil ne couvre pas tout dommage résultant d'un mauvais usage et de la négligence. Pour profiter pleinement de la garantie, l'utilisateur doit entretenir l'appareil tel qu'indiqué dans ce manuel. Pour conserver l'appareil en bon état de marche, divers réglages périodiques devront être faits.

VOIR S'IL Y A DES RACCORDS/ PIÈCES DESSERRÉS

- Couvercle de la bougie
- Filtre à air
- Vis du boîtier
- Silencieux

VOIR S'IL Y A DES PIÈCES ENGOMMAGÉES/USÉES

Pour le remplacement de pièces endommagées/usées, adressez-vous à un distributeur autorisé de service.

- Réservoir du carburant - N'utilisez pas l'appareil si le réservoir est endommagé ou fuit.
- Sac d'aspirateur - Ne l'utilisez pas s'il est déchiré ou autrement endommagé.

INSPECTEZ ET NETTOYER DE L'APPAREIL & DES ÉTIQUETTES

- Après chaque utilisation, inspectez l'appareil pour pièces desserrées ou endommagées. Nettoyez l'appareil à l'aide d'un chiffon doux humecté d'eau et de savon doux.
- Essuyez-le avec un chiffon propre et sec.

NETTOYAGE DU FILTRE À AIR

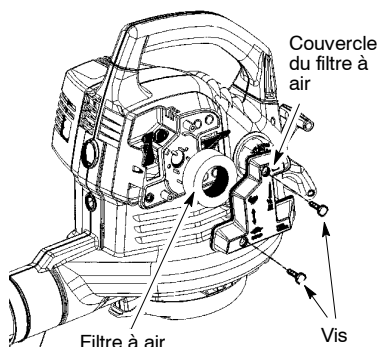

Nettoyage du filtre à air:

Un filtre à air sale nuit à la performance du moteur et accroît la consommation de carburant et les vapeurs nocives. Nettoyez toujours le filtre à air après 5 heures d'utilisation.

1. Nettoyez le couvercle et ses alentours pour éviter la chute de débris dans le carburateur quand vous enlevez le couvercle.
2. Enlevez les pièces tel qu'indiqué.

NOTE: Ne nettoyez pas le filtre à air dans de l'essence ni d'autres solvants inflammables. Cela pourrait causer un incendie ou des vapeurs nocives.

3. Lavez le filtre dans de l'eau savonneuse.
4. Laissez sécher le filtre.
5. Mettez quelques gouttes d'huile sur le filtre et pressez ce dernier pour bien répartir l'huile.
6. Remplacez les pièces.

REMPACEMENT DE LA BOUGIE

Remplacez la bougie tous les ans. L'écartement des électrodes est de 0,025 pouce. Le réglage de l'allumage est fixe et non-réglable.

1. Faites tourner le couvercle de la bougie et tirez.
2. Enlevez la bougie du cylindre et jetez-la.
3. Installez une bougie Champion RCJ-6Y neuve et serrez-la avec une clé de 3/4 pouce (15 - 20 pi/lb).
4. Réinstallez le couvercle de la bougie.

REMPACEMENT DU FILTRE DE CARBURANT

Pour remplacer ce filtre, videz l'appareil en faisant tourner le moteur jusqu'à épuisement du carburant. Enlevez alors le bouchon du carburant et sa chaîne du réservoir. Enlevez le filtre du tuyau d'essence. Installez le nouveau filtre sur le tuyau d'essence. Réinstallez les pièces.

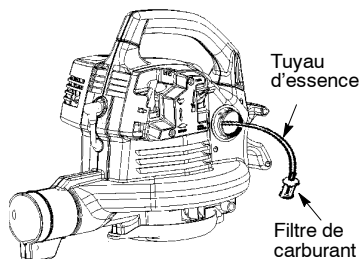

VUE DE SILENCIEUX

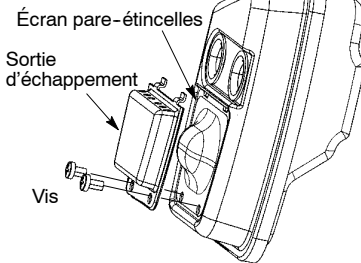

VÉRIFIEZ LES VIS DE SUPPORT DE SILENCIEUX

Une fois par année, vérifiez que les vis de support de silencieux soient bien fixés et serrés pour éviter le dommage.

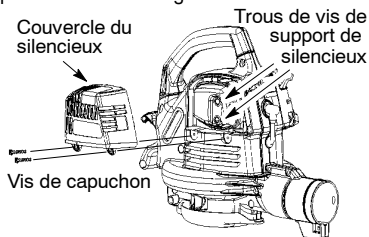

1. Desserrez et enlevez les 2 vis de la couvercle de silencieux.
2. Enlevez la couvercle de silencieux.
3. Serrez solidement les 2 vis de support de silencieux.
4. Réinstallez la couvercle de silencieux et les 2 vis. Serrez solidement.

INSPECTEZ LE SILENCIEUX ET ÉCRAN DU PARE-ÉTINCELLES

AVERTISSEMENT: Le silencieux sur ce produit contient des produits chimiques connus de l'état de la Californie pour causer le cancer.

Durant l'utilisation de l'appareil, des dépôts de carbone se forment sur le silencieux et le pare-étincelles et doivent être enlevés pour éviter le risque d'incendie et une mauvaise performance du moteur.

Remplacez l'écran pare-étincelles toutes les 50 heures de utilisation ou si des dommages ou brise dans l'écran sont notés.

REMARQUE: N'essayez pas de nettoyer l'écran pare-étincelles.

1. Desserrez et enlevez les 2 vis de la couvercle de silencieux. Enlevez la couvercle de silencieux.
2. Desserrez et enlevez les deux vis du sortie d'échappement.
3. Enlevez la sortie d'échappement et écran pare-étincelles.
4. Installez nouvelle écran pare-étincelles.
5. Réinstallez la sortie d'échappement et les deux vis. Serrez les vis fermement.
6. Réinstallez la couvercle de silencieux et les 2 vis. Serrez solidement.

REMARQUE: Si n'importe quelle partie du silencieux est craquelée, brisée ou endommagée, nous recommandons que le silencieux soit remplacée.

RÉGLAGE DU CARBURATEUR

Il n'y a aucune vis d'ajustement au ralenti sur votre souffleuse. La commande de vitesse est utilisé pour contrôler la vitesse du moteur. La commande de vitesse peut être placée dans un de quatre positions: arrêtez, ralenti ou accélération maximum ou et une position intermittente. Si votre moteur ne tournera pas correctement ou si vous avez besoin d'aide, contacter le distributeur autorisé de service ou appelez au 1-800-554-6723.

RANGEMENT

AVERTISSEMENT: Exécutez les étapes suivantes après chaque utilisation:

- Laissez le moteur se refroidir et attachez bien l'appareil avant de le ranger ou le transporter.
- Rangez l'appareil et le carburant dans un endroit bien aéré où les vapeurs d'essence ne peuvent pas atteindre d'étincelles, ni de flammes nues de chauffe-eau, de moteurs électriques ni de fournaies, etc.
- Rangez l'appareil avec tous les protecteurs en place. Rangez-le de façon à éviter que toute surface aiguisée puisse causer des blessures.

- Rangez l'appareil et le carburant hors de portée des enfants.

SAISONNIÈRE RANGEMENT

Préparez votre appareil pour le rangement à la fin de la saison ou s'il ne doit pas être utilisé pendant 30 jours ou plus.

Si votre appareil doit être rangé pour un certain temps:

- Nettoyez l'appareil avant le rangement.
- Rangez-le dans un endroit propre et sec.
- Huilez légèrement les surfaces externes en métal.

DISPOSITIF DU CARBURANT

Voir le message IMPORTANT de la section du FONCTIONNEMENT de ce manuel quand à l'utilisation de carburant mélangé à de l'alcool.

Pour minimiser la formation de dépôts de carburant collants durant le rangement, un stabilisateur de carburant peut être utilisé. Ajuoutez le stabilisateur de carburant peut être utilisé. Ajuoutez le stabilisateur (selon les instructions de son contenant) à l'essence dans le réservoir ou le contenant de carburant. Laissez tourner le moteur au moins 5 minutes après avoir ajouté le stabilisateur.

RENSEIGNEMENTS UTILES



Quand vous conservez un mélange d'huile et d'essence, l'huile se sépare de l'essence avec le temps. Nous vous recommandons de secouer le bidon chaque semaine pour assurer un bon mélange de l'huile et de l'essence.

MOTEUR

- Enlevez la bougie et versez une cuillère à thé d'huile 40 à 1 pour moteurs 2-temps (refroidis à l'air) dans l'orifice de la bougie. Tirez lentement la corde du démarreur (de 8 à 10 fois) pour bien répartir cette huile.
- Remplacez la bougie par une nouvelle du type et de la résistance à la chaleur recommandés.
- Nettoyez le filtre à air.
- Inspectez l'appareil entier pour voir si des vis, écrous et boulons sont desserrés. Remplacez toute pièce endommagée ou usées.
- Au début de la saison suivante, n'utilisez que du carburant frais mélangé à la bonne proportion d'huile.

AUTRE

- Ne conservez pas d'essence d'une saison à l'autre.
- S'il commence à se rouiller, remplacer votre contenant pour l'essence.

TABEAU DE DÉPANNAGE

⚠ AVERTISSEMENT: Toujours arrêtez l'unité et débranchez la bougie d'allumage avant d'exécuter n'importe lequel des remèdes recommandés ci-dessous autre que les remèdes qui exigent l'exécution de l'appareil.

PROBLÈME	CAUSE	REMEDY
Le moteur refuse de démarrer.	<ol style="list-style-type: none"> 1. Moteur noyé 2. Réservoir de carburant vide. 3. La bougie ne fait pas feu. 4. Le carburant n'atteint pas le carburateur. 5. Compression basse 	<ol style="list-style-type: none"> 1. Voir "Instructions de démarrage" dans la section FONCTIONNEMENT. 2. Remplir le réservoir du bon mélange de carburant. 3. Poser une nouvelle bougie. 4. Vérifier si le filtre à air est sale. Le remplacer. Vérifier si la conduite de carburant est entortillée ou fendue. Réparer ou remplacer. 5. Contactez un distributeur autorisé de service.
Le moteur ne tourne pas bien au ralenti.	<ol style="list-style-type: none"> 1. Le carburant n'atteint pas le carburateur 2. Le carburateur exige un réglage. 3. Joints du vibrequin usés 4. Compression basse 	<ol style="list-style-type: none"> 1. Vérifier si le filtre à air est sale. Le remplacer. Vérifier si la conduite de carburant est entortillée ou fendue. Réparer ou remplacer. 2. Contactez un distributeur autorisé de service. 3. Contactez un distributeur autorisé de service. 4. Contactez un distributeur autorisé de service.
Le moteur n'accélère pas, manque de puissance ou meurt sous la charge.	<ol style="list-style-type: none"> 1. Filtre à air sale 2. Le carburant n'atteint pas le carburateur. 3. Bougie encrassée 4. Le carburateur exige un réglage. 5. Accumulation de carbone. 6. Compression basse 	<ol style="list-style-type: none"> 1. Nettoyer ou remplacer le filtre à air. 2. Vérifier si le filtre à air est sale. Le remplacer. Vérifier si la conduite de carburant est entortillée ou fendue. Réparer ou remplacer 3. Nettoyer ou remplacer la bougie et ajuste l'écartement. 4. Contactez un distributeur autorisé de service. 5. Contactez un distributeur autorisé de service. 6. Contactez un distributeur autorisé de service.
Le moteur fume trop.	<ol style="list-style-type: none"> 1. Étrangleur partiellement enclenché. 2. Mélange de carburant incorrect. 3. Filtre à air sale. 4. Le carburateur exige un réglage. 	<ol style="list-style-type: none"> 1. Ajuster la position de l'étrangleur 2. Vider le réservoir de carburant et le remplir du bon mélange de carburant. 3. Nettoyer ou remplacer le filtre à air. 4. Contactez un distributeur autorisé de service.
Le moteur surchauffe.	<ol style="list-style-type: none"> 1. Mélange de carburant incorrect. 2. Bougie que n'est pas la bonne. 3. Le carburateur exige un réglage. 4. Accumulation de carbone. 	<ol style="list-style-type: none"> 1. Voir "Remplissage du Réservoir" dans la section FONCTIONNEMENT. 2. Remplacer la bougie par celle qui convient. 3. Contactez un distributeur autorisé de service. 4. Contactez un distributeur autorisé de service.

GARANTIE LIMITEE

ELECTROLUX HOME PRODUCTS, INC., garantit à l'acheteur original que chaque nouvel outil à essence ou accessoire de la marque **Poulan PRO®**: ne présente aucun défaut matériel ou de fonctionnement et convient de réparer ou de remplacer sous cette garantie tous les produits ou accessoires à essence défectueux à partir de la date d'achat originale comme suit :

2 ANS - pièces et réparation si l'appareil est utilisé à titre privé.

90 JOURS - pièces et réparation si l'appareil est utilisé à des fins commerciales, professionnelles ou lucratives.

30 JOURS - pièces et réparation si l'appareil est utilisé dans le cadre d'une location.

Cette garantie n'est pas transmissible et ne couvre pas les dommages et les responsabilités occasionnés par une utilisation impropre, une maintenance incorrecte ou l'utilisation d'accessoires ou de compléments non recommandés de façon explicite par **ELECTROLUX HOME PRODUCTS, INC.**, pour cet appareil. Par ailleurs, cette garantie ne couvre pas les réglages, bougies, filtres, cordons du lanceur, ressorts du lanceur, fils de coupe ou parties de la tête rotative soumises à l'usure et qui demandent un remplacement lors d'une utilisation raisonnable pendant la période de garantie. Cette garantie ne couvre pas la

configuration pré-livraison ou les ajustements normaux expliqués dans le manuel d'instructions.

CETTE GARANTIE VOUS DONNE DES DROITS LEGAUX SPECIFIQUES ET VOUS POUVEZ AVOIR D'AUTRES DROITS VARIANT D'UN ETAT A L'AUTRE.

AUCUNE RECLAMATION POUR DES DOMMAGES CONSEQUENTS OU AUTRES NE SERA AUTORISEE, ET AUCUNE AUTRE GARANTIE EXPRESSE N'EXISTE, MISES A PART CELLES STIPULEES EXPRESSEMENT ICI. CERTAINS ETATS N'AUTORISENT PAS LES LIMITATIONS SUR LA DUREE DE LA GARANTIE OU SUR L'EXCLUSION OU LA LIMITATION DE DOMMAGES INCIDENTS OU CONSEQUENTS. LES LIMITATIONS OU L'EXCLUSION CITEES CI-DESSUS POURRAIENT DONC NE PAS S'APPLIQUER DANS VOTRE CAS.

ELECTROLUX HOME PRODUCTS, INC., s'est fixé comme politique d'améliorer continuellement ses produits. C'est pourquoi **ELECTROLUX HOME PRODUCTS, INC.**, se réserve le droit de changer, de modifier ou d'interrompre des modèles, des designs, des spécifications et des accessoires de tous les produits à tout moment sans préavis et sans obligation envers les acheteurs.

DÉCLARATION DE GARANTIE DE LUTTE AN MISSIONS U.S. EPA/CALIFORNIE

DROITS ET OBLIGATIONS DE VOTRE GARANTIE: La U.S. Environmental Protection Agency/California Air Resources Board et **ELECTROLUX HOME PRODUCTS, INC.**, ont le plaisir d'expliquer la garantie du système de contrôle des émissions sur votre petit moteur tout-terrain, pour les années 2002-2004. En Californie, tous les petits moteurs tout-terrain neufs doivent être conçus, construits et équipés de manière à se conformer aux normes sévères anti-smog de l'État. **ELECTROLUX HOME PRODUCTS, INC.**, doit garantir le système de contrôle des émissions de votre petit moteur tout-terrain pendant la période indiquée ci-dessous, à condition qu'il n'y ait eu aucun mauvais traitement, négligence ou mauvais entretien du petit moteur tout-terrain. Votre système de contrôle des émissions comprend des pièces comme le carburateur et le système d'allumage. S'il se produit une panne couverte par la garantie, **ELECTROLUX HOME PRODUCTS, INC.**, réparera votre petit moteur tout-terrain gratuitement pour vous. Les frais couvertes par la garantie comprennent le diagnostic, les pièces et la main-d'oeuvre. **COUVERTURE DE GARANTIE DU FABRICANT:** Si une pièce relative aux émissions de votre moteur (figurant sur la liste de pièces garanties à titre du contrôle des émissions) est défectueuse ou si un vice de matériau ou de

main-d'oeuvre du moteur occasionne la panne d'une pièce relative aux émissions, cette pièce sera changée ou réparée par **ELECTROLUX HOME PRODUCTS, INC.**

RESPONSABILITÉS DE GARANTIE DU PROPRIÉTAIRE: En qualité de propriétaire du petit moteur tout-terrain, vous êtes responsable d'effectuer l'entretien requis tel qu'indiqué dans votre manuel d'instructions, mais **ELECTROLUX HOME PRODUCTS, INC.**, ne peut annuler votre garantie uniquement parce que vous n'avez pas conservé vos reçus ou parce que vous n'avez pas effectué tout l'entretien prévu. En qualité de propriétaire du petit moteur tout-terrain, vous devez réaliser que **ELECTROLUX HOME PRODUCTS, INC.**, peut vous refuser de couvrir votre garantie si votre petit moteur tout-terrain ou une pièce de ce moteur tombe en panne à la suite d'un mauvais traitement, de négligence, de mauvais entretien, de modifications non approuvées ou à la suite de l'utilisation de pièces qui ne sont pas faites ou approuvées par le fabricant de matériel original. Vous êtes responsable de présenter votre petit moteur tout-terrain à un distributeur autorisé de service de **ELECTROLUX HOME PRODUCTS, INC.**, aussitôt que se présente un problème. Les réparations couvertes par cette garantie doivent être terminées dans des délais raisonnables, ne pouvant pas

dépasser 30 jours. Si vous avez des questions sur vos droits et vos responsabilités en vertu de la garantie, vous pouvez contacter votre centre de service le plus proche ou appeler ELECTROLUX HOME PRODUCTS, INC., au numéro 1-800-554-6723. **DATE DE DÉBUT DE GARANTIE** : La période de garantie commence à la date à laquelle vous avez acheté votre petit moteur tout-terrain. **DURÉE DE COUVERTURE** : Cette garantie est valable pendant deux ans à partir de la date d'achat initial. **CE QUI EST COUVERT : RÉPARATION OU REMPLACEMENT DES PARTIES**. La réparation ou le remplacement de toute pièce sous garantie sera effectuée gratuitement pour le propriétaire de l'appareil dans un distributeur autorisé de service ELECTROLUX HOME PRODUCTS, INC. Si vous avez des questions sur vos droits et vos responsabilités relativement à cette garantie, vous devez contacter votre distributeur autorisé de service le plus proche ou appeler ELECTROLUX HOME PRODUCTS, INC., au numéro 1-800-554-6723. **PÉRIODE DE GARANTIE** : Toute pièce sous garantie qui ne doit pas être remplacée pour un entretien normal, ou qui doit seulement être inspectée régulièrement pour voir s'il faut la réparer ou la remplacer, est garantie pendant deux ans. Toute pièce qui doit être remplacée pour un entretien normal est garantie jusqu'à la date de premier remplacement prévu. **DIAGNOSTIC** : Le propriétaire ne doit pas payer la main-d'oeuvre pour le diagnostic à l'aide duquel on a déterminé qu'une pièce sous garantie est défectueuse si le travail de diagnostic a été effectué dans un centre de service ELECTROLUX HOME PRODUCTS, INC. **DOMMAGES INDIRECTS** : ELECTROLUX HOME PRODUCTS, INC., peuvent être responsables de dommages à d'autres éléments de moteur occasionnés par la panne d'une pièce sous garantie.

CE QUI N'EST PAS COUVERT : Toute panne occasionnée par un mauvais traitement, la négligence ou un mauvais entretien n'est pas couverte. **PIÈCES AJOUTÉES OU MODIFIÉES** : L'utilisation de pièces ajoutées ou modifiées peut constituer une raison d'annulation de réclamation en vertu de la garantie. ELECTROLUX HOME PRODUCTS, INC., n'est pas responsable de couvrir les pannes de pièces sous garantie occasionnées par l'utilisation de pièces ajoutées ou modifiées. **COMMENT REMPLIR UNE RÉCLAMATION** : Si vous avez des questions sur vos droits et vos responsabilités de garantie, vous pouvez contacter votre distributeur autorisé de service le plus proche ou appeler ELECTROLUX HOME PRODUCTS, INC., au numéro 1-800-554-6723. **OÙ OBTENIR LE SERVICE EN VERTU DE LA GARANTIE** : Le service ou les réparations en vertu de la garantie sont offerts dans tous les distributeurs autorisés de service ELECTROLUX HOME PRODUCTS, INC. Appelez le numéro 1-800-554-6723. **ENTRETIEN, REMPLACEMENT OU RÉPARATION DE PIÈCES RELATIVES À L'ÉMISSION** : Toute pièce de remplacement approuvée ELECTROLUX HOME PRODUCTS, INC., utilisée dans l'accomplissement de tout entretien ou réparation en vertu de la garantie sur les pièces relatives à l'émission sera fournie gratuitement au propriétaire si cette pièce est sous garantie. **LISTE DES PIÈCES GARANTIES RELATIVES AU CONTRÔLE DES ÉMISSIONS** : Carburateur, système d'allumage, bougie (couverte jusqu'à la date de remplacement pour l'entretien), module d'allumage, silencieux, y compris le catalyseur. **DÉCLARATION D'ENTRETIEN** : Le propriétaire est responsable d'effectuer tout l'entretien requis tel qu'indiqué dans le manuel d'instructions.

Ce moteur est certifié se conformer aux règles d'émissions pour les usages suivants :

- Modéré (50 heures)
- Intermédiaire (125 heures)
- Étendu (300 heures)