

For Parts Call 606-678-9623 or 606-561-4983



English

Operator's Manual

**Electric Grass Trimmer
Model
MTD25P**

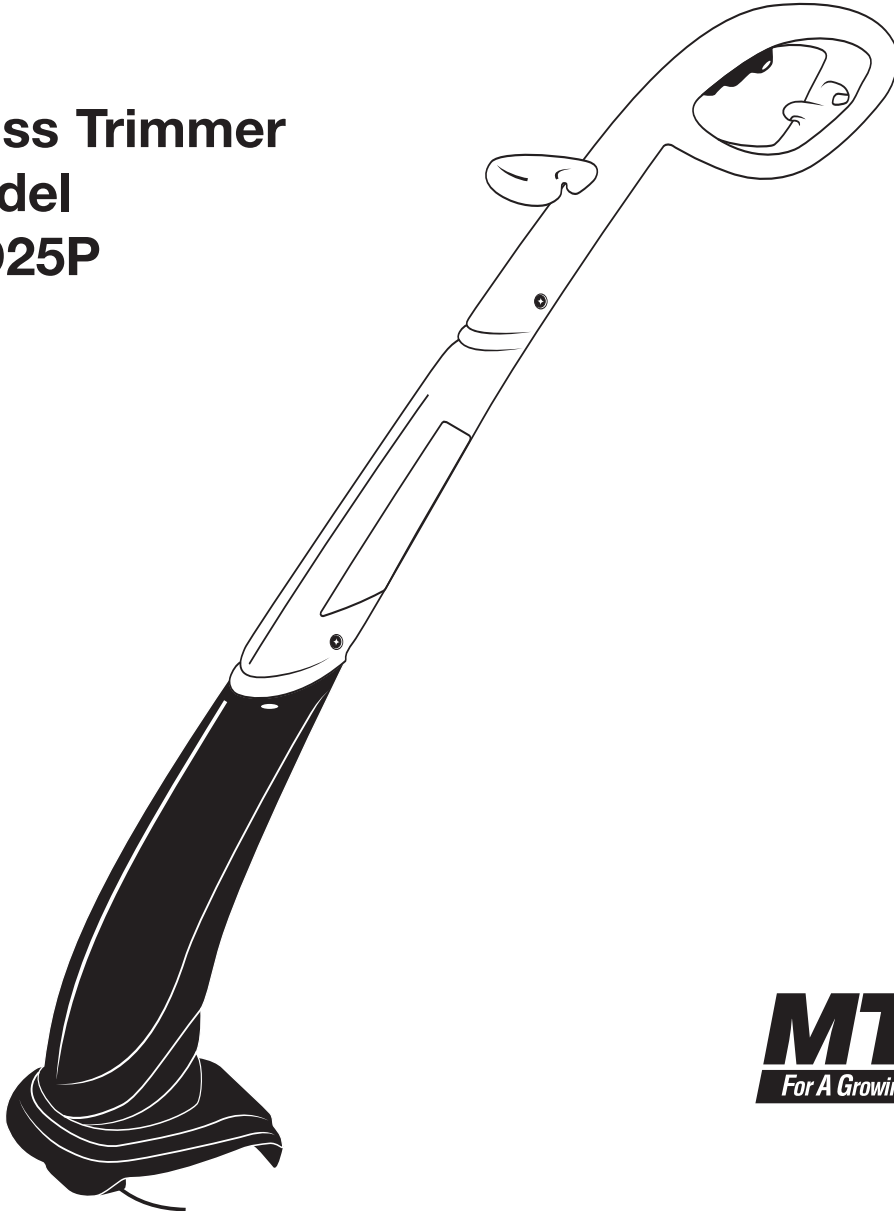

**IMPORTANT: READ SAFETY RULES
AND INSTRUCTIONS CAREFULLY**

P/N 6096-202405 © 2005
PRINTED IN CHINA

www.mymowerparts.com

TABLE OF CONTENTS

Warranty Statement	Page 1	Maintenance Instructions	Pages 10-12
Rules for Safe Operation	Pages 2-6	Specifications	Page 12
Assembly Instructions	Page 7	Parts List	Page 13
Operating Instructions	Page 8-9	Notes	Page 14
		Manufacturer's Limited Warranty	Page 15

WARRANTY STATEMENT

TWO YEAR LIMITED WARRANTY ON YARD MACHINES GRASS TRIMMER

For two years from the date of purchase, when this grass trimmer is used and maintained according to the operator's manual, Yard Machines will repair any defect in material for workmanship free of charge.

If this grass trimmer is used for commercial or rental purposes, this warranty applies for only 90 days from the date of purchase.

WARRANTY SERVICE IS AVAILABLE BY RETURNING THIS GRASS TRIMMER TO THE NEAREST MTD REPAIR DEALER.

This warraanty gives you specific legal rights, and you may also have other rights which vary from state to state.

RULES FOR SAFE OPERATION

The purpose of safety symbols is to attract your attention to possible dangers. The safety symbols, and their explanations, deserve your careful attention and understanding. The safety warnings do not by themselves eliminate any danger. The instructions or warnings they give are not substitutes for proper accident prevention measures.

SYMBOL	MEANING
--------	---------

	<p>SAFETY ALERT: Indicates danger, warning or caution. Attention is required in order to avoid serious personal injury. May be used in conjunction with other symbols or pictographs.</p>
--	--

NOTE: Advises you of information or instructions vital to the operation or maintenance of the equipment.

Read the Operator's Manual(s) and follow all warnings and safety instructions.

Failure to do so can result in serious injury to the operator and/or bystanders.

FOR QUESTIONS, CALL 1-800-668-1238

SYMBOL	MEANING
--------	---------

	<p>DANGER: Failure to obey a safety warning will result in serious injury to yourself or to others. Always follow the safety precautions to reduce the risk of fire, electric shock and personal injury.</p>
---	---

	<p>WARNING: Failure to obey a safety warning can result in injury to yourself and others. Always follow the safety precautions to reduce the risk of fire, electric shock and personal injury.</p>
---	---

	<p>CAUTION: Failure to obey a safety warning may result in property damage or personal injury to yourself or to others. Always follow the safety precautions to reduce the risk of fire, electric shock and personal injury.</p>
---	---

• IMPORTANT SAFETY INSTRUCTIONS •

READ ALL INSTRUCTIONS BEFORE OPERATING

- Read the instructions carefully. Be familiar with the controls and proper use of the unit.

	<p>WARNING: When using the unit, safety rules. Please read these instructions before operating the unit in order to ensure the safety of the operator and any bystanders. Please keep these instructions for later use.</p>
--	--

- Do not operate this unit when tired, ill or under the influence of alcohol, drugs or medication.
- Children must not operate the unit. Teens must be accompanied and guided by an adult.
- All guards and safety attachments must be installed properly before operating the unit.
- Inspect the unit before use. Replace damaged parts. Make sure all fasteners are in place and secure. Replace parts that are cracked, chipped or damaged in any way. Do not operate the unit with loose or damaged parts.

- Carefully inspect the area before starting the unit. Remove all debris and hard or sharp objects such as glass, wire, etc.
- Clear the area of children, bystanders, and pets. At a minimum, keep all children, bystanders, and pets outside a 50 feet (15m.) radius; there still may be a risk to bystanders from thrown objects. Bystanders should be encouraged to wear eye protection. If you are approached, stop the unit immediately.

RULES FOR SAFE OPERATION

PLEASE READ - SAVE THESE INSTRUCTIONS

When using an electrical appliance, basic precautions should always be followed to assure maximum safety and optimum performance. Read this manual before assembling and operating this appliance. Failure to comply with instructions may result in electrical shock, burns, fire, or personal injury.

WARNING

1-1. TO REDUCE THE RISK OF ELECTRIC SHOCK, BURNS, FIRE OR PERSONAL INJURY:

1. **FOLLOW ALL SAFETY INSTRUCTIONS** listed in this manual before/during operation of this trimmer.
2. **TO REDUCE THE RISK OF ELECTRIC SHOCK** this equipment has a polarized plug (one blade is wider than the other). This plug will fit in a polarized extension cord only one way. If the plug does not fit fully in the extension cord, reverse the plug. Do not change the plug in any way.
3. **INSPECT UNIT FOR DAMAGE** to the housing or plug. Keep all fasteners tight. Do not use if the trigger does not turn the unit off properly. Never use unit if cord or plug has been damaged, the motor or unit itself is not working as it should or has been dropped, damaged, left outdoors or dropped in water. Never operate with any air opening blocked. Keep air openings free of debris that may reduce air flow. Replace damaged parts that are chipped, cracked or damaged in any way. Keep cutter knife sharp.
4.  **DOUBLE INSULATED** to help protect against electric shock. Double insulation construction consists of 2 separate "layers" of electric insulation. Appliances built with this insulation system are not intended to be grounded. As a result, the extension cord used with your unit can be plugged into any conventional 120 volt electrical outlet. Normal safety precautions must be observed when operating an electrical appliance. The double insulation system is only for added protection against injury resulting from a possible internal electrical insulation failure.
5. **EXTENSION CORD** - Use only with an extension cord intended for outdoor use. Match wire gauge to the cord length. See table below. A 2-wire cord without a ground connection may be used since this appliance is double insulated. If in doubt of proper wire size, use the next heavier gauge. Please note that the smaller the gauge number, the heavier the cord.

MINIMUM WIRE GAUGE RECOMMENDATIONS		
VOLTS	EXTENSION CORD LENGTH	WIRE SIZE REQUIRED
120	25 feet / 7.5m	18 A.W.G.*
	50 feet / 15m	16 A.W.G.*
	100 feet / 30m	16 A.W.G.*
*American Wire Gauge		

Table 1

- (1). When using the appliance, an extension cord of adequate size must be used for safety and to prevent loss of power and overheating.
- (2). The extension cord must be specifically intended for outdoor use and marked "SJ" or "SJT" and with the suffix "WA". In Canada, the extension cord must be marked "SFTW".
- (3). Inspect extension power cord for loose or exposed wires and damaged insulation. If damaged, replace before using appliance.

DO NOT ABUSE CORD - Never carry appliance by cord or pull cord to disconnect from outlet. Keep cord clear of operator and obstacles at all times. Do not expose cord to heated surfaces, oil or water. Do not pull cord around sharp edges, corners or close door on cord.
6.  **NO SERVICEABLE PARTS INSIDE** - Your double insulated appliance has no serviceable parts inside. Do not attempt to repair it yourself. For service information, contact the Yard Machines Product Service Department.
7. **RISK OF EYE INJURY** - Always wear goggles or other suitable eye protection when operating your trimmer. Edging increases the risk of injury caused by flying debris. Always keep bystanders at a safe distance.
8. **KEEP HANDS AND FEET AWAY** from rotating line. Do not operate without debris shield attached.
9. **DRESS PROPERLY** - Always wear long pants, shoes and gloves. Do not wear loose clothing, jewelry, short pants, sandals or go barefoot.
10. **KEEP AREA CLEAR** - Keep everyone, especially children and pets away from the area of operation 50 feet (15m). Turn off unit immediately if you are approached. Never allow children to operate the appliance to be used as a toy or to run unattended at any time.
11. **AVOID A DANGEROUS ENVIRONMENT** - Do not use in the presence of flammable liquids or gases, smoking or burning materials to avoid creating a fire or explosion. Never operate the trimmer in wet or damp conditions or around swimming pools, hot tub, etc. Do not use in rain. Do not handle plug, cord or appliance with wet hands.

RULES FOR SAFE OPERATION

12. **USE APPLIANCE CORRECTLY** - Use this appliance only for its intended use as described in this manual. **DO NOT SWEEP WITH TRIMMER** - Sweeping refers to tilting stringhead to sweep away debris from walkways, etc. Your trimmer is a powerful tool and small stones or other such debris may be hurled 50 feet or more, causing injury or damage to nearby property such as automobiles, homes and windows. Inspect area before starting the appliance to remove debris and other objects that can cause damage during operation.
13. **DO NOT USE ACCESSORIES** or attachments except as recommended and provided by Yard Machines. Do not use any type of wire or metal cutting line.
14. **DO NOT OVERREACH** - Keep firm footing and balance at all times.
15. **AVOID UNINTENTIONAL STARTING** - Do not carry plugged in trimmer with your finger on the switch.
16. **DISCONNECT** trimmer from power supply when not in use and before servicing stringhead.
17. **STORE** idle trimmer indoors. Appliance should be stored in a dry, high or locked up place - out of the reach of children.
18. Don't grasp the exposed cutting blades or cutting edges when picking up or holding the appliance.
19. **Don't force appliance** - it will do the job better and with less likelihood of a risk of injury at the rate for which it was designed.

EXPLANATION OF NOTE, WARNING, and WARRANTY SYMBOL

1. A **NOTE** is used to convey additional information, or highlight a particular explanation, or to expand a step instruction.
2. A **WARNING** identifies a procedure which, if not undertaken or if improperly done, can result in a serious personal injury or damage to the unit and/or both.
3. **W** (**WARRANTY SYMBOL**) serves notice that unless instructions or procedures are followed, any damage will void the warranty and repairs will be at owner's expense. Service other than user maintenance should be performed by a Yard Machines Authorized Service Center. Damage or conditions caused by improper maintenance practices which render this product inoperable will void the manufacturer's warranty.
4. **FOR WARRANTY OR SERVICE** contact the nearest Yard Machines Authorized Service Center by calling 800# on back cover.

SAVE THESE INSTRUCTIONS

RULES FOR SAFE OPERATION

SAFETY AND INTERNATIONAL SYMBOLS

This operator's manual describes safety and international symbols and pictographs that may appear on this product. Read the operator's manual for complete safety, assembly, operating and maintenance and repair information.

SYMBOL

MEANING

SYMBOL

MEANING



- **SAFETY ALERT SYMBOL**

Indicates danger, warning, or caution. May be used in conjunction with other symbols or pictographs.



- **MINIMUM OPERATING DISTANCE**

WARNING: Keep children, bystanders, and animals 50 feet (15meters) away. If approached stop unit immediately.



- **WARNING - READ OPERATOR'S MANUAL**

Read the Operator's Manual(s) and follow all warnings and safety instructions. Failure to do so can result in serious injury to the operator and/or bystanders.



DANGER: Objects thrown up by machine.



- **WEAR HEAD, EYE AND HEARING PROTECTION**

WARNING: Thrown objects and loud noise can cause severe eye injury and hearing loss. Wear eye protection meeting ANSI Z87.1-1989 standards and ear protection when operating this unit. Falling objects can cause severe head injury. Wear head protection when operating this unit. Use a full face shield when needed.

RULES FOR SAFE OPERATION

KNOW YOUR UNIT

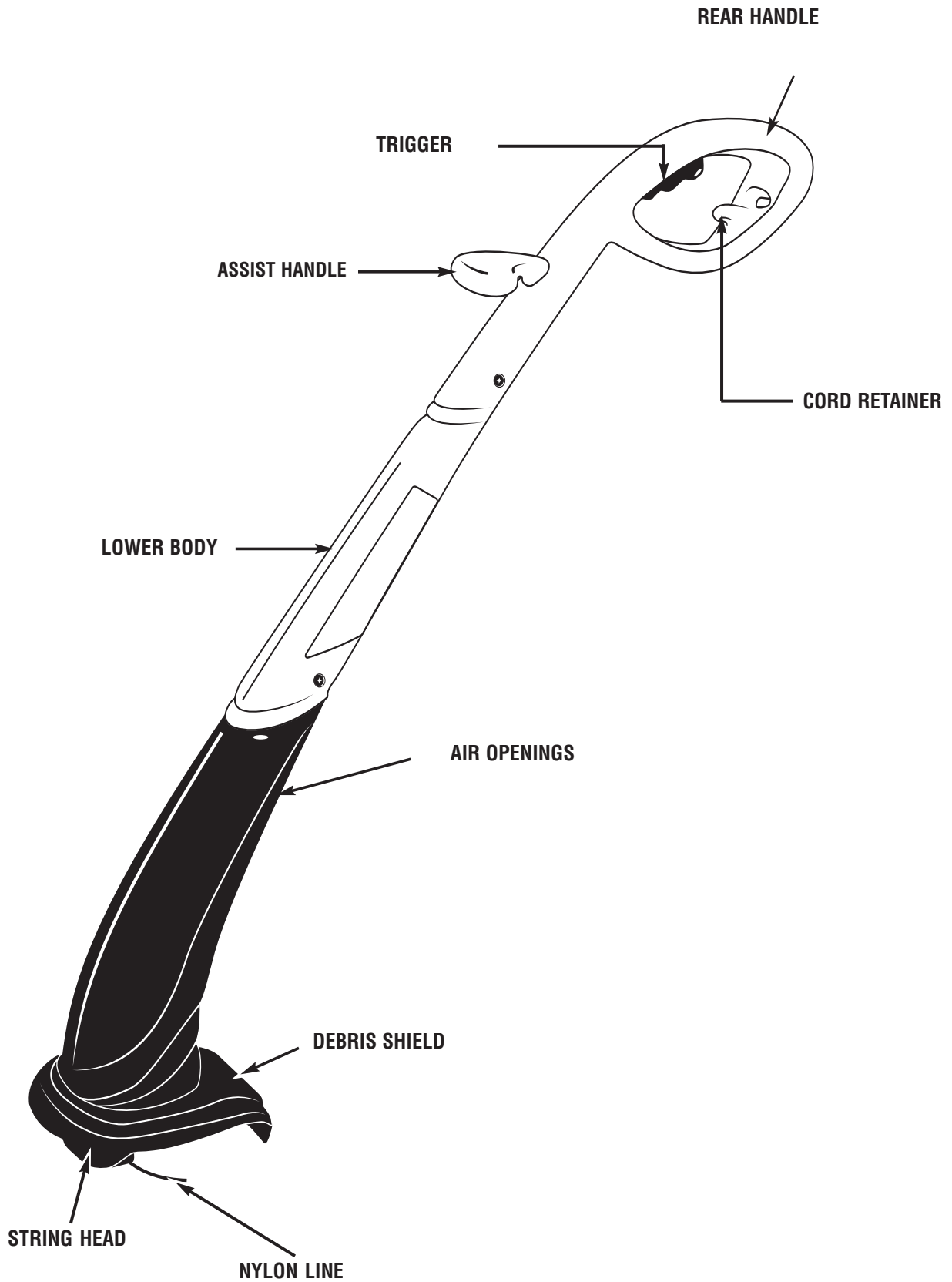

ASSEMBLY INSTRUCTIONS

If you receive your unit assembled, check each step to insure your unit is properly assembled. Follow all safety information in the manual and on the unit.

ASSEMBLY

1. Assemble three parts into unit. (Fig. 1)
2. Take out assembly screw bolts, washers, nuts from parts pack and lock into the unit holes (the correspond location are as Fig. 2)
3. First of all, put the nut in the hole, then support the nut with your finger and put plug the bolt and washer in from other side and tighter. (Fig. 3)

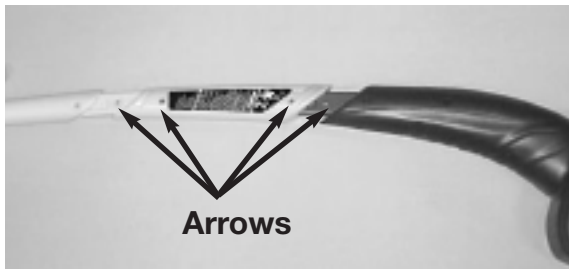

Fig. 1



Fig. 2



Fig. 3

DEBRIS SHIELD INSTALLATION

Assemble shield as shown (Fig. 4). Keep hands and fingers away from the sharp blade. Twist shield in direction of arrow to assemble.

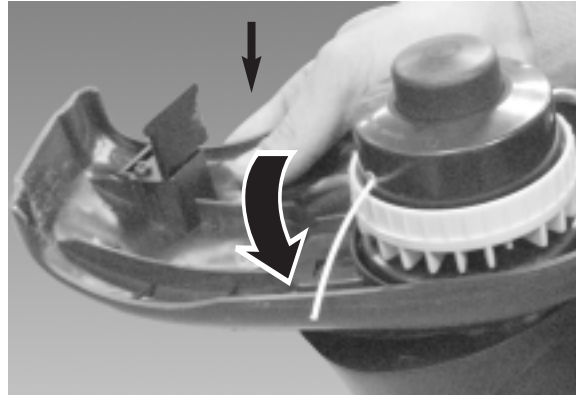

Fig. 4

OPERATING INSTRUCTIONS

CONNECT THE CORD

1. Ensure the cord is NOT plugged into a receptacle before this procedure.
2. Make a loop with 8" - 10" (20 - 25cm) of the end of the extension cord.
3. Place the loop into the groove at the end of the rear handle and lock into place as shown in Fig. 5.
4. Connect the extension cord to the plug on the trimmer.
5. Plug the extension cord into a receptacle ONLY when you are ready to operate the trimmer.



Fig. 5

STARTING

1. When starting the string trimmer for the first time, check that the nylon lines touch or pass over the line-cutting blade. If they are not long enough, press the button and, at the same time, pull the nylon lines (Fig. 6).
2. Connect the plug of the string-trimmer to the extension cord and attach this to the handle. (Fig. 5)
3. Take a secure hold of the grass trimmer. Without letting the trimmer touch the grass, press the switch (A) on the upper handgrip (Fig. 7). Let the string trimmer run for a few seconds and "bump" the string head against the lawn. Nylon line will automatically release. The cut-off knife in the debris shield will trim off excess line.
4. To switch off the string trimmer let go of the switch.

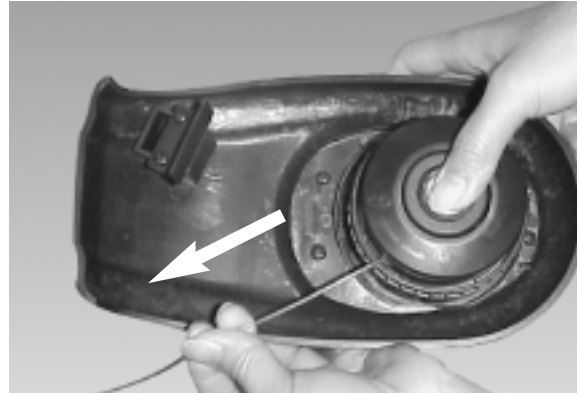

Fig. 6

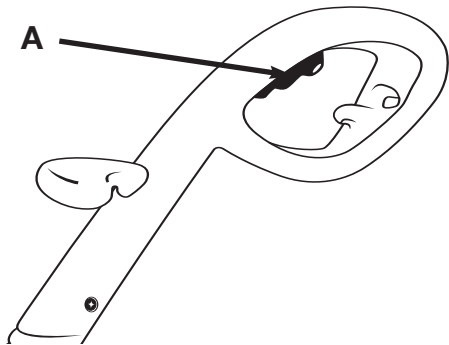

Fig. 7

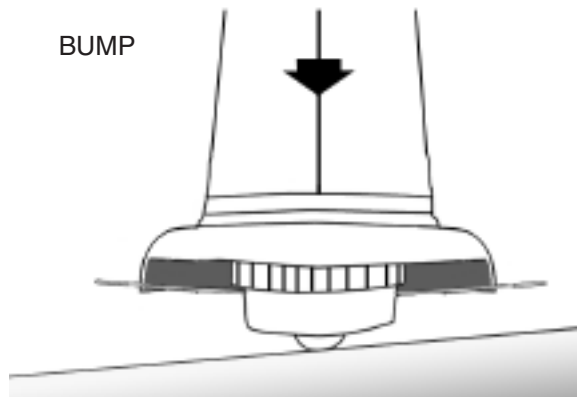

Fig. 8



CAUTION:

A short or worn line cuts less efficiently so, to improve its operation on subsequent occasions, tap the spool button lightly on the ground while the trimmer is running. This will bring about the self-adjustment of the nylon line. (Fig. 8)

These operations should be repeated a few times before starting work to make sure that everything is functioning properly and to familiarize yourself with the string trimmer. Start off slowly, when you have gained experience, you will be able to use the grass trimmer to its full potential.

OPERATING INSTRUCTIONS

STAND AS SHOWN (FIG. 9) AND CHECK THE FOLLOWING:

1. Operator wearing safety glasses and heavy clothing.
2. Right hand holding handle.
3. Unit below waist level.
4. Use the left side for cutting so debris is thrown away from the operator. Without operator bending over, keep the line near and parallel to ground and not crowded into material being cut.



CAUTION: Never use as an edger or lean over the trimmer head when trimming. Spinning line causes objects to be thrown violently which can cause blindness or other serious injury.



Fig. 9

EXTENDING THE LINE

To advance the line, tap the bottom of the cutting head on the ground while the trimmer is running. The line cutting blade will cut the line to the proper length. (Fig. 10)

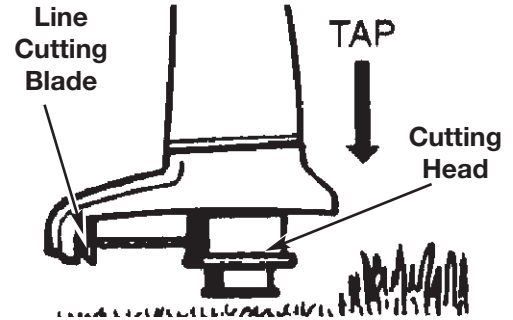

Fig. 10

MAINTENANCE INSTRUCTIONS

REPLACE THE SPOOL OF NYLON LINE

1. Unplug the trimmer.
2. Remove the spool assembly from the trimmer. To do so, hold the outer ribbed part of the assembly with one hand, while pushing down and turning the spool head with the other to unlock it. (Fig. 11 & Fig. 12) The spool carrier and spool will now disassemble easily.

NOTE: There is a spring inside the spool head that could easily be lost. Ensure that it is put in a safe place.

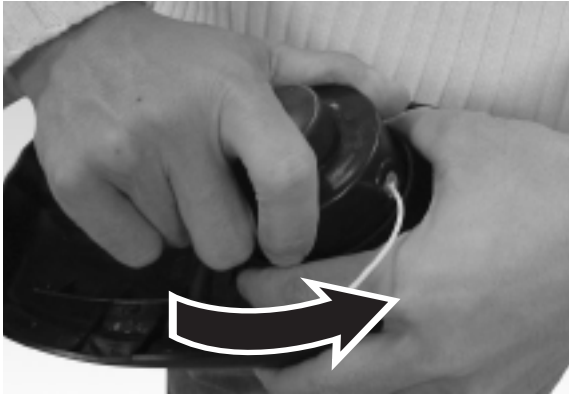

Fig. 11

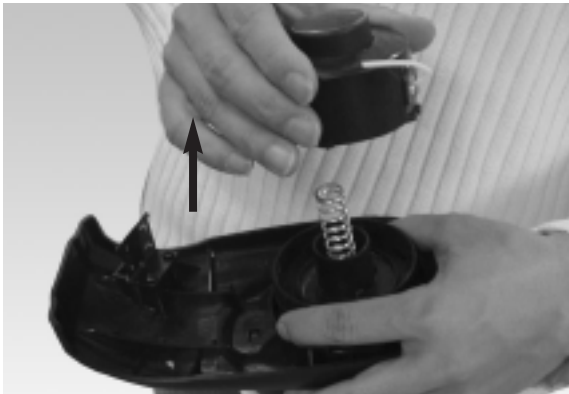

Fig. 12

3. Remove the clear plastic line retaining ring. Remove any existing line from the spool.
4. Using 0.065" replacement line measure off approximately 14' of line. Double over the cutter line into two equal lengths and place loop in slot of the spool divider (Fig. 13).
5. Wind the line onto the spool by turning the spool. The line should go on in the direction of the arrow (A) on the spool (Fig. 14). Line should be wrapped tightly around the spool. The line is wound with each half separated by the divider. Tightly wind it until there is about 6" of line left (Fig. 15).

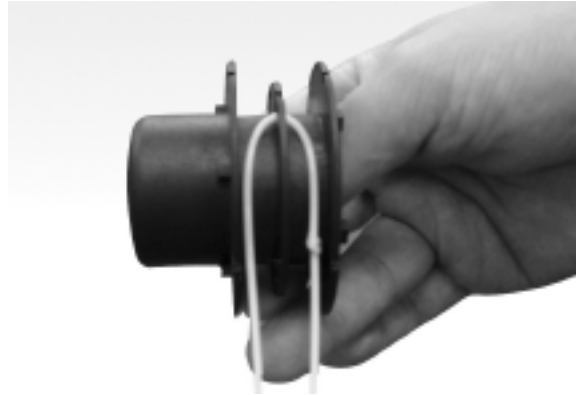

Fig. 13

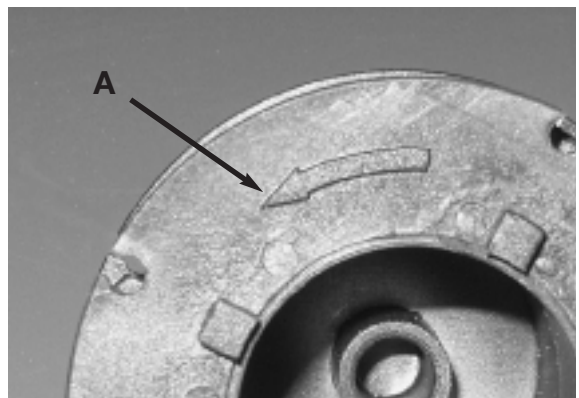

Fig. 14

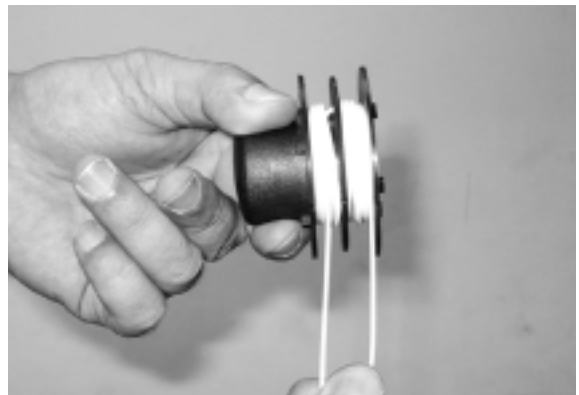

Fig. 15

MAINTENANCE INSTRUCTIONS

6. Lock the ends of the line in opposite slots on the spool (Fig. 16). Place the clear plastic line retainer back over the line and spool (Fig. 17). Pull the lower line up into the lower slot in the clear plastic line retainer (Fig. 18). Pull the upper line down into the upper slot (Fig. 19).

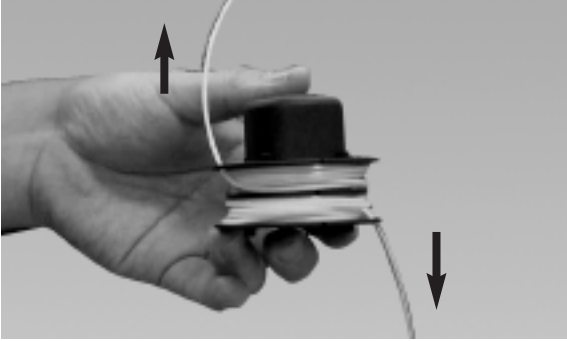

Fig. 16

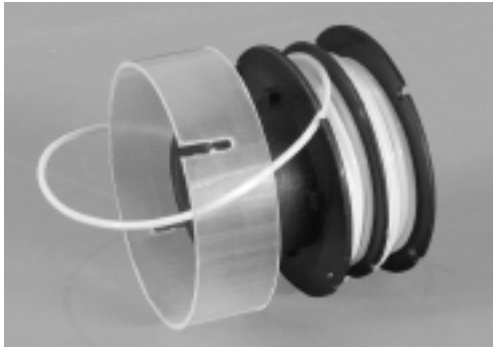

Fig. 17

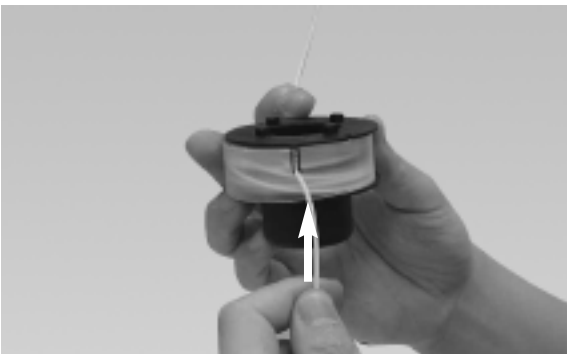

Fig. 18

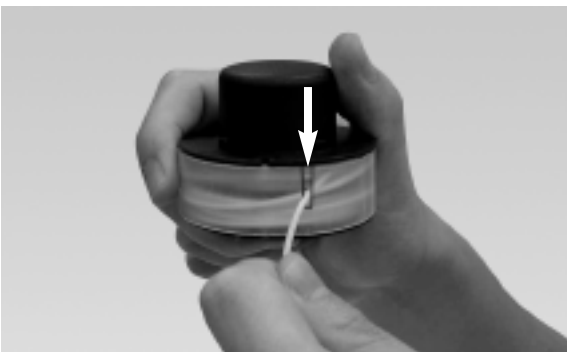

Fig. 19

7. Insert the line through each eyelet in the spool carrier and slide the spool into the carrier. (Fig. 20)

NOTE: Ensure that the line is within the clear plastic line retainer. If it's outside of the clear plastic line retainer, the line will not feed.

8. Make sure to insert the spring, assemble the spool and spool carrier back onto the trimmer. To do so, push the head on and turn it clockwise until it locks. (Fig. 21 and Fig. 22)

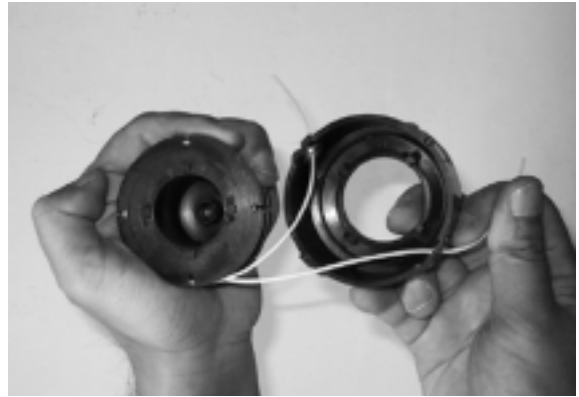

Fig. 20

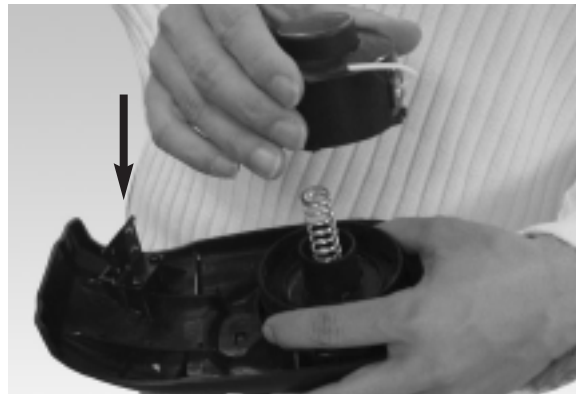

Fig. 21



Fig. 22

MAINTENANCE INSTRUCTIONS

- To test if the line is advancing properly, push the button with your thumb while pulling the line with your fingers. The line should advance freely. (Fig. 23).
- In the event of the line breaking inside the spool, repeat the replacement operation.
- Start the grass trimmer following the instructions in the "STARTING" section.

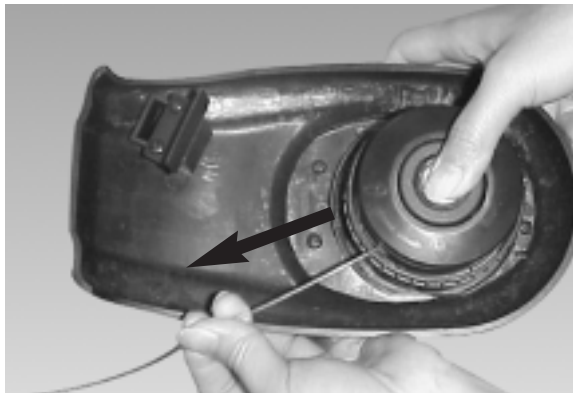

Fig. 23

MAINTENANCE



CAUTION: Before carrying out any maintenance operations, cut off the electric power supply by disconnecting the plug from the extension cord.

- Regular cleaning and maintenance of your string trimmer will ensure efficiency and prolong the life of your machine.
- After each cutting operation, take apart and clean out the grass and soil from: the spool and its slot and in particular the debris shield.
- During operation, keep the air slots clean and free of grass.
- Only use a cloth soaked with hot water and a soft brush to clean the string trimmer.
- Do not spray or wet the appliance with water.
- Do not use detergents or solvents as these could ruin the trimmer. The parts made of plastic can easily be damaged by chemical agents.
- If the line cutting blade no longer cuts or breaks, have this replaced by contacting an authorized service center.

SPECIFICATION

Input	120V~, 60Hz, 2.2 Amp
No Load Speed	10,000/min.
Cutting width9" (225mm)
Line Diameter	ø0.065" (1.65mm)
Net Weight352 Lbs (1.6 Kg)

PARTS LIST

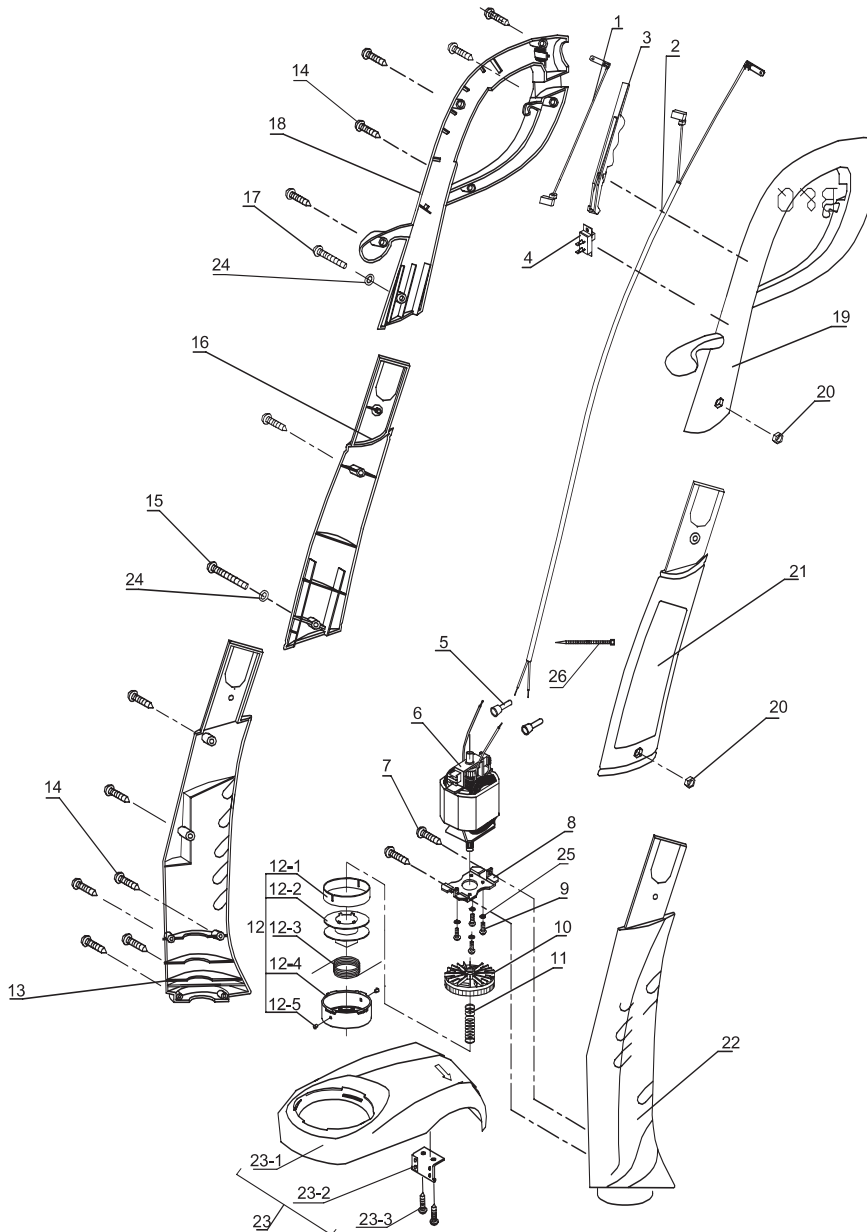

<u>No.</u>	<u>Parts No.</u>	<u>Description</u>	<u>No.</u>	<u>Parts No.</u>	<u>Description</u>
1	6010-202502	LEAD WIRE	13	6038-202501	HOUSING (R)
2	6010-202501	WIRE	14	6SDABB04-18	SCREW
3	6028-202502	SWITCH BUTTON	15	6SDAB-06-46	SCREW
4	6022-230001	SWITCH	16	6207-202505	SHAFT HOUSING (R)
5	6154-840001	TRIMINAL BLOCK	17	6SDAB-06-28	SCREW
6	6099-202502	MOTOR	18	6068-202505	HANDLE HOUSING (R)
7	6SDABB04-14	SCREW	19	6068-202506	HANDLE HOUSING (L)
8	6072-202501	MOTOR PLATE	20	6NAB-06	NUT
9	6SDAZJ03-08	SCREW	21	6207-202506	SHAFT HOUSING (L)
10	6270-202502	STRING HEAD CARRIER	22	6038-202502	HOUSING (L)
11	6024-202604	SPRING	23	6228-202402	DEBRIS SHIELD ASS'Y
12	6228-202004A	SPOOL CARRIER ASS'Y	23-1	6262-202501	GUARD
12-1	6059-202004	SPOOL COVER	23-2	6250-202503	WIRE CUTTING BLADE
12-2	6008-202001A	SPOOL CARRIER	23-3	6SDABB04-10	SCREW
12-3	6194-202001	WIRE-CUTTING	24	6WFB-06	FLAT WASHER
12-4	6059-202005A	SPOOL COVER	25	6WSB-03	SPRING WASHER
12-5	6140-B23101	PILOT	26	6032-090-01	BAND, PLASTIC

NOTES

MANUFACTURER'S LIMITED WARRANTY FOR:



The limited warranty set forth below is given by MTD LLC ("MTD") with respect to new merchandise purchased and used in the United States and Canada, its possessions and territories.

MTD warrants this product against defects in material and workmanship for a period of two (2) years commencing on the date of original purchase and will, at its option, repair or replace, free of charge, any part found to be defective in material or workmanship. This limited warranty shall only apply if this product has been operated and maintained in accordance with the Operator's Manual furnished with the product, and has not been subject to misuse, abuse, commercial use, neglect, accident, improper maintenance, alteration, vandalism, theft, fire, water or damage because of other peril or natural disaster. Damage resulting from the installation or use of any accessory or attachment not approved by MTD for use with the product(s) covered by this manual will void your warranty as to any resulting damage. This warranty is limited to ninety (90) days from the date of original retail purchase for any MTD product that is used for rental or commercial purposes, or any other income-producing purpose.

HOW TO OBTAIN SERVICE: Warranty service is available, WITH PROOF OF PURCHASE THROUGH YOUR LOCAL AUTHORIZED SERVICE DEALER. To locate the dealer in your area, please check for a listing in the Yellow Pages or contact the Customer Service Department of MTD LLC by calling 1-866-747-9816 or writing to P.O. Box 361131, Cleveland OH 44136-0019 or if in Canada call 1-800-668-1238. No product returned directly to the factory will be accepted unless prior written permission has been extended by the Customer Service Department of MTD LLC.

This limited warranty does not provide coverage in the following cases:

- A. Trimmer line.
- B. MTD does not extend any warranty for products sold or exported outside of the United States of America and Canada, its possessions and territories, except those sold through MTD's authorized channels of export distribution.

MTD reserves the right to change or improve the design of any MTD Product without assuming any obligation to modify any product previously manufactured.

No implied warranty, including any implied warranty of merchantability or fitness for a particular purpose, applies after the applicable period of express written warranty above as to the parts as identified. No other express warranty or guaranty, whether written or oral, except as mentioned above, given by any person or entity, including a dealer or retailer, with respect to any product shall bind MTD. During the period of the Warranty, the exclusive remedy is repair or replacement of the product as set forth above. (Some states do not allow limitations on how long an implied warranty lasts, so the above limitation may not apply to you.)

The provisions as set forth in this Warranty provide the sole and exclusive remedy arising from the sales. MTD shall not be liable for incidental or consequential loss or damages including, without limitation, expenses incurred for substitute or replacement lawn care services, for transportation or for related expenses, or for rental expenses to temporarily replace a warranted product. (Some states do not allow limitations on how long an implied warranty lasts, so the above limitation may not apply to you.)

In no event shall recovery of any kind be greater than the amount of the purchase price of the product sold. Alteration of the safety features of the product shall void this Warranty. You assume the risk and liability for loss, damage, or injury to you and your property and/or to others and their property arising out of the use or misuse or inability to use the product.

This limited warranty shall not extend to anyone other than the original purchaser, original lessee or the person for whom it was purchased as a gift.

How State Law Relates to this Warranty: This warranty gives you specific legal rights, and you may also have other rights which vary from state to state.

To locate your nearest service dealer dial 1-866-747-9816 in the United States or 1-800-668-1238 in Canada.

MTD LLC
P.O. Box 361131
Cleveland, OH 44136-0019

For Parts Call 606-678-9623 or 606-561-4983

YARD MACHINES
by **MTD**

Français

Manuel de Utilisation

Désherbeuse Électrique
Modèle
MTD25P

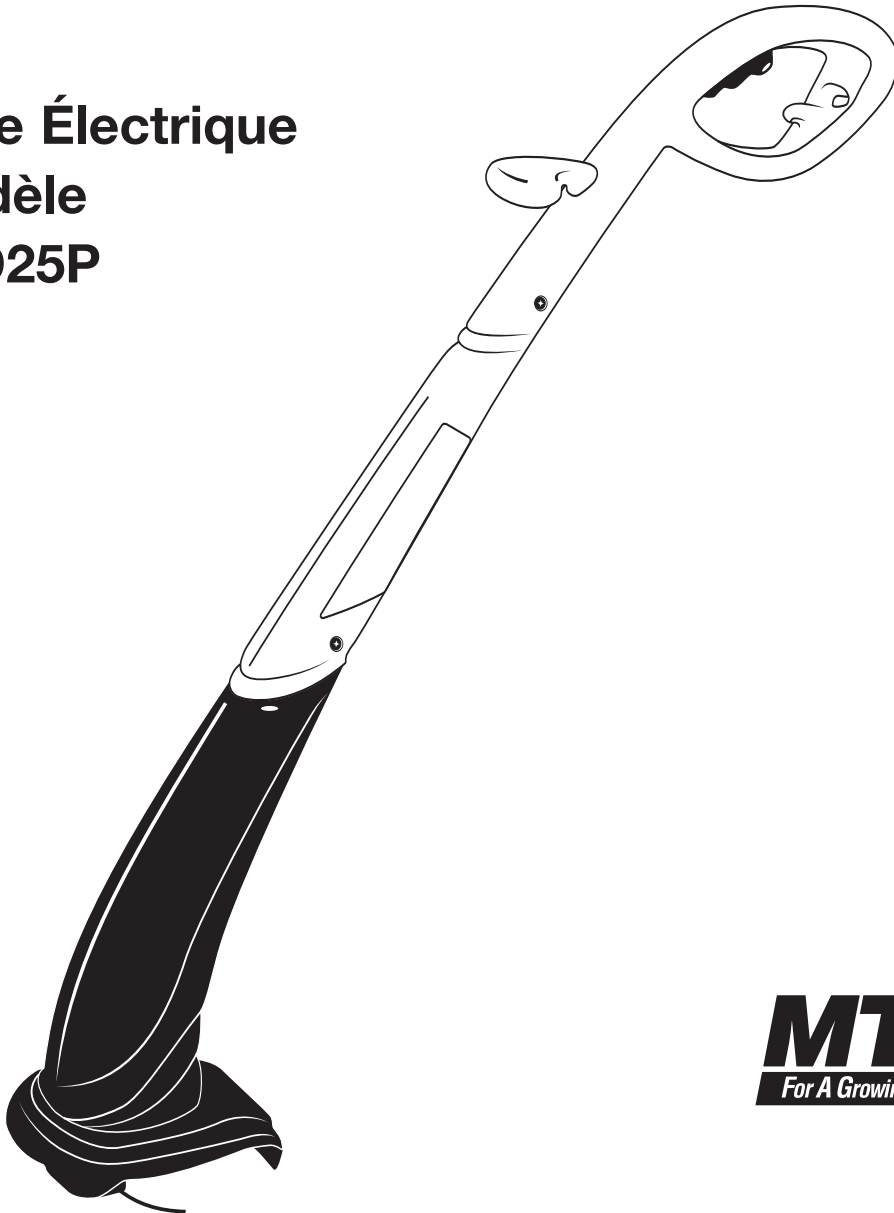

MTD
For A Growing World.™

**IMPORTANT: LISEZ LES RÈGLES ET
CONSIGNES DE SÉCURITÉ SOIGNEUSEMENT**

P/N 6096-202405 © 2005
FABRIQUÉ À CHINA

www.mymowerparts.com

TABLE DES MATIÈRES

Declaration de Garantie	Page 17	Instructions de Mantenimiento	Pages 26-28
Consignes de Sécurité	Pages 18-22	Caractéristiques	Page 28
Instructions Pour Montage	Page 23	Liste des Pièces	Page 29
Instructions D'utilisation	Pages 24-25	Notes	Page 30
		Garantie Limitee du Fabricant	Page 31

DECLARATION DE GARANTIE

GARANTIE LIMITEE DE DEUX ANS SUR LE COUPE - HERBE DE YARD MACHINES

Pendant deux années à partir de la date d'achat, quand ce coupe-herbe est utilisé et maintenu selon le manuel de l'opérateur, Yard Machines réparera n'importe quel vice de matériau pour la main-d'œuvre gratuitement.

Si ce coupe-herbe est utilisé pour des buts commerciaux ou de location, cette garantie ne s'applique que pendant 90 jours à partir de la date d'achat.

LE SERVICE DE GARANTIE EST DISPONIBLE EN RENVOYANT CE COUPE-HERBE AU SERVICE DE REPARATION DU REVENDEUR MTD LE PLUS PROCHE.

Cette garantie vous donne des droits légaux spécifiques, et vous pouvez également avoir d'autres droits qui varient d'un état à l'autre.

CONSIGNES DE SÉCURITÉ

Les symboles de sécurité attirent votre attention sur des dangers potentiels. Ces symboles et leurs détails explicatifs méritent que vous les lisiez et compreniez bien. Les avertissements de sécurité ne peuvent éviter les dangers de par eux-mêmes. Les consignes ou mises en garde qu'ils donnent ne remplacent pas des mesures préventives appropriées contre les accidents.

SYMBOLE SIGNIFICATION



ALERTE DE SÉCURITÉ:

indique un danger, un avertissement ou une mise en garde. Soyez vigilant afin d'éviter toute blessure grave. Ce symbole peut être combiné à d'autres symboles ou pictogrammes.

REMARQUE: donne des informations ou des instructions vitales pour le fonctionnement ou l'entretien de l'équipement.

Lisez le(s) manuel(s) de l'utilisateur et suivez tous les avertissements et consignes de sécurité.

Vous pourriez à défaut entraîner des blessures graves pour vous ou d'autres personnes.

SI VOUS AVEZ DES QUESTIONS, APPELEZ LE 1-800-668-1238

• IMPORTANTES CONSIGNES DE SÉCURITÉ •

LIRE TOUTES LES INSTRUCTIONS AVANT UTILISATION



AVERTISSEMENT: suivez soigneusement les consignes de sécurité lorsque vous utilisez cet appareil. Dans l'intérêt de votre sécurité et de celle des personnes à proximité, prenez soin de lire ces instructions avant de faire fonctionner la machine. Veuillez garder les instructions en lieu sûr pour usage ultérieur.

- Veuillez lire les instructions avec soin. Familiarisez-vous avec les commandes et l'utilisation correcte de cet appareil.
- N'utilisez pas l'appareil si vous êtes fatigué, malade ou sous l'effet de l'alcool, de drogues ou de médicaments.
- Les enfants et adolescents de moins de 15 ans ne doivent pas utiliser l'appareil exceptés les adolescents assistés d'un adulte.
- Inspectez l'appareil avant utilisation. Remplacez les pièces endommagées. Regardez s'il y a des fuites de carburant. Assurez-vous que les fixations sont solidement en place.

SYMBOLE SIGNIFICATION



DANGER: le non-respect d'un avertissement peut causer dommages matériels ou blessures graves pour tous. Respectez les consignes de sécurité afin de réduire les risques d'incendie, d'électrocution et de blessures.



AVERTISSEMENT: le non-respect d'un avertissement peut causer dommages matériels ou blessures graves pour tous. Respectez les consignes de sécurité afin de réduire les risques d'incendie, d'électrocution et de blessures.



MISE EN GARDE: le non-respect d'un avertissement peut causer dommages matériels ou blessures graves pour tous. Respectez toujours les consignes de sécurité afin de réduire les risques d'incendie, d'électrocution et de blessures.

Remplacez les pièces de l'accessoire de coupe qui sont fendillées, ébréchées ou endommagées. Assurez-vous que l'accessoire de coupe est correctement installé et solidement fixé. Assurez-vous que le protecteur d'accessoire de coupe est correctement fixé et positionné comme recommandé. Vous risquez sinon de causer des blessures à l'opérateur et aux spectateurs, et d'endommager l'appareil.

- N'utilisez que du fil de remplacement d'origine du fabricant. N'utilisez jamais de fil ou de cordon à renfort métallique car ils peuvent se briser et se transformer en projectile dangereux.
- Dégagez la zone de coupe avant chaque usage. Enlevez tous les objets pouvant être projetés ou happés par l'accessoire de coupe : cailloux, verre brisé, clous, fil ou ficelle. Éloignez enfants, spectateurs et animaux de la zone de coupe. Tenez-les à au moins 15 m (50 pi) de là mais sachez que les spectateurs risquent quand même d'être atteints par des objets projetés. Conseillez-leur de porter des protecteurs oculaires. Arrêtez immédiatement le moteur et l'accessoire de coupe si quelqu'un s'approche de vous.

CONSIGNES DE SÉCURITÉ

LIRE ET CONSERVER CES INSTRUCTIONS

Lorsqu'un appareil électrique est utilisé, des précautions élémentaires doivent toujours être prises pour assurer une sécurité maximum et une performance optimale. Lire cette Notice avant d'assembler et d'utiliser cet appareil. Ne pas se conformer aux instructions peut causer des secousses électriques, des brûlures, un incendie ou des blessures corporelles.

AVERTISSEMENT POUR RÉDUIRE LES RISQUES DE BRÛLURES, D'INCENDIE, DE SECOURSSES ÉLECTRIQUES OU DE BLESSURES :

- RESPECTER TOUTES LES MESURES DE SÉCURITÉ** figurant dans cette Notice avant et durant l'utilisation du coupe-herbe.
- POUR RÉDUIRE LES RISQUES DE SECOURSSES ÉLECTRIQUES**, cet équipement est muni d'une fiche polarisée (une broche est plus large que l'autre). Cette fiche ne peut être branchée que dans un sens et que dans une prise de courant polarisée. Si la fiche ne peut pas être enfoncée à fond dans la prise de courant, inverser le sens de la fiche. Ne jamais modifier la fiche de l'appareil.
- INSPECTER L'APPAREIL À LA RECHERCHE DE DOMMAGES** qu'auraient pu subir le carter, le cordon électrique ou à la fiche. Toutes les fixations doivent être bien serrées. Ne pas utiliser l'appareil si la gâchette ne permet pas de l'arrêter adéquatement. Ne jamais utiliser l'appareil si le cordon électrique ou la fiche est endommagé, si le moteur ou le coupe-herbe lui-même ne fonctionne pas correctement ou s'il est tombé, s'il a été endommagé, laissé à l'extérieur ou plongé dans l'eau. Ne pas utiliser l'appareil si les trous de ventilation sont bouchés. Toujours enlever les débris qui risqueraient de limiter la circulation de l'air par les trous de ventilation. Remplacer les pièces endommagées qui sont ébréchées, cassées ou qui ont été endommagées d'une manière ou d'une autre et qui risqueraient d'être projetées et causer de graves blessures. Garder le couteau de coupeur aigu.
-  **DOUBLE ISOLATION** pour protéger l'utilisateur des risques de secousses électriques. La double isolation consiste en deux «couches» d'isolant électrique. Les appareils construits avec ce type d'isolation ne sont pas conçus pour être mis à la terre. Par conséquent, le cordon prolongateur utilisé avec le coupe-herbe peut être branché dans n'importe quelle prise de courant de 120 volts. Des mesures de sécurité élémentaires doivent toujours être prises lorsqu'un appareil électrique est utilisé. La double isolation constitue seulement une protection supplémen-

taire en cas de défaillance de l'isolant interne.

- CORDON PROLONGATEUR** - Ne brancher cet appareil que dans un cordon prolongateur conçu pour usage extérieur et d'un calibre adéquat en fonction de sa longueur. Voir le tableau ci-dessous. Un cordon prolongateur à 2 conducteurs ne possédant pas de connexion à la terre peut être utilisé étant donné que cet appareil est à double isolation. Si l'on n'est pas sûr du calibre du cordon prolongateur à utiliser, utiliser un cordon prolongateur de calibre immédiatement supérieur. Il est à noter que plus le numéro du calibre est petit plus le cordon prolongateur est gros.

RECOMMANDATIONS DE CALIBRE DE FIL MINIMUM

TENSION	LONGUEUR DU CORDON	CALIBRE DE FIL REQUIS
120	25 pieds / 7,5m	18 A.W.G.*
	50 pieds / 15m	16 A.W.G.*
	100 pieds / 30m	16 A.W.G.*

*American Wire Gauge (CALIBRE AMERICAIN)

Tableau 1

- Un cordon prolongateur de diamètre approprié doit être utilisé pour éviter les pertes de puissance et la surchauffe de l'appareil.
- Le cordon prolongateur doit être spécialement conçu pour usage extérieur et porter la mention «SJ» ou «SJT» et le suffixe «WA». Au Canada, le cordon prolongateur doit porter la mention «SFTW».
- S'assurer que le cordon prolongateur ne comporte pas de fils dénudés ni desserrés et que l'isolant n'est pas endommagé. En cas de dommages, remplacer le cordon prolongateur avant d'utiliser l'appareil.
NE PAS MALTRAITER LE CORDON - Ne jamais transporter l'appareil par le cordon électrique ni tirer sur le cordon électrique pour débrancher l'appareil. Le cordon électrique doit toujours être tenu à l'écart de l'opérateur et des obstacles. Ne pas exposer le cordon électrique à des surfaces chaudes, de l'huile ou de l'eau. Ne pas tirer le cordon électrique autour d'angles vifs, de coins et veiller à ne pas le coincer dans une porte en la fermant.
-  **AUCUNE PIÈCE INTERNE N'EST RÉPARABLE PAR L'UTILISATEUR** - Cet appareil à double isolation ne comporte aucune pièce interne réparable par l'utilisateur. Ne pas essayer de le réparer soi-même. Pour tout renseignement concernant l'entretien, s'adresser à un Centre de réparation Yard Machines dont le numéro figure sur la couverture arrière de cette Notice d'utilisation.
- DANGER POUR LES YEUX** - Toujours porter des lunettes de sécurité ou tout autre dispositif de protection des yeux lorsqu'on utilise le coupe-herbe. Lorsque l'on taille des bordures, les débris projetés augmentent le risque de blessures. Personne ne doit s'approcher de la zone de travail.

CONSIGNES DE SÉCURITÉ

8. **TENIR LES PIEDS ET LES MAINS À L'ÉCART** du fil de coupe en rotation. Ne pas utiliser si le bouclier à débris n'est pas en place.
9. **BIEN S'HABILLER** - Toujours porter des pantalons longs, des chaussures et des gants. Ne jamais porter de vêtements amples, de bijoux, de shorts ou de sandales. Ne jamais utiliser l'appareil si on est pieds nus.
10. **LA ZONE DE TRAVAIL DOIT TOUJOURS ÊTRE DÉGAGÉE** - Ne laissez personne, en particulier les enfants et les animaux de compagnie, s'approcher de la zone dans laquelle vous travaillez à moins de 50 pieds (15 mètres). Arrêter l'appareil dès que quelqu'un s'en approche. Ne jamais laisser les enfants utiliser cet appareil en tant que jouet et ne jamais les laisser utiliser l'appareil sans surveillance.
11. **ÉVITER LES MILIEUX DANGEREUX** - Pour éviter les risques d'incendie ou d'explosion, ne pas utiliser l'appareil à proximité de liquides ou de gaz inflammables ou de matériaux en combustion ou dégageant de la fumée. Ne pas utiliser le coupe-herbe dans les endroits humides ou mouillés, autour des piscines, de cuves à remous, etc. ou lorsqu'il pleut. Ne pas toucher à la fiche, au cordon électrique ou à l'appareil si on a les mains mouillées.
12. **UTILISER ADÉQUATEMENT L'APPAREIL** - Utiliser l'appareil exclusivement pour les applications prévues dans cette Notice. **NE PAS UTILISER LE COUPE-HERBE POUR BALAYER** - c'est-à-dire déplacer la tête de coupe de gauche à droite pour nettoyer les débris des trottoirs, des allées, etc. Ce coupe-herbe est un outil puissant qui peut projeter des débris à plus de 50 pieds et blesser quelqu'un ou endommager les voitures, les fenêtres ou les habitations proches. Inspecter la zone de travail avant de mettre l'appareil en marche et la débarrasser des débris et des autres objets qui pourraient éventuellement causer des dommages.
13. **NE JAMAIS UTILISER D'ACCESSOIRES** autres que ceux recommandés et fournis par Yard Machines. Ne pas utiliser de fils de coupe métalliques.
14. **NE PAS TENIR L'APPAREIL À BOUT DE BRAS.** Toujours garder bon pied et un bon équilibre.
15. **ÉVITER LES DÉMARRAGES ACCIDENTELS** - Ne pas porter l'appareil pendant qu'il est branché et alors qu'on a le doigt sur la gâchette.
16. **DÉBRANCHER** l'appareil de la prise de courant quand il n'est pas utilisé ou avant d'entretenir la tête de coupe.
17. **REMISER** le coupe-herbe à l'intérieur - Lorsqu'il n'est pas utilisé, l'appareil doit être remisé dans un endroit sec, verrouillé ou inaccessible aux enfants.
18. Ne pas saisir les lames de coupe ou les bords de coupe exposés lorsque vous prenez ou tenez l'appareil.
19. **Ne pas forcer avec l'appareil** - il fonctionnera mieux et il y aura moins de risques d'accident s'il fonctionne à la vitesse pour laquelle il a été prévu.

EXPLICATION DES NOTA, AVERTISSEMENTS ET SYMBOLES DE LA GARANTIE

1. Un **NOTA** est destiné à fournir des informations complémentaires, à éclaircir un point particulier ou à expliquer plus en détail une étape.
2. Un **AVERTISSEMENT** identifie une procédure qui risque de causer de graves blessures corporelles ou de graves dommages à l'appareil et/ou les deux si elle n'est pas respectée ou si elle est mal effectuée.
3. Le **G** (**SYMBOLE DE GARANTIE**) indique que si les procédures ou instructions n'ont pas été respectées, les dommages causés annuleront la garantie et que les réparations seront à la charge du propriétaire. Pour des services autres que ceux d'entretien à effectuer par l'utilisateur, s'adresser à un Centre de réparation agréé Yard Machines. La garantie du fabricant sera nulle et non avenue si des dommages ou des conditions causés par de mauvaises pratiques d'entretien rendent le produit inutilisable.
4. **POUR TOUT ENTRETIEN OU SERVICE AU TITRE DE LA GARANTIE** prenez contact avec le Centre de maintenance agréé MTD le plus proche en appelant le numéro gratuit 800# mentionné sur le capot arrière.

CONSERVER CES INSTRUCTIONS

CONSIGNES DE SÉCURITÉ

SYMBOLES DE SÉCURITÉ ET INTERNATIONAUX

Ce manuel de l'utilisateur décrit les symboles et pictogrammes de sécurité et internationaux pouvant apparaître sur ce produit. Consultez le manuel de l'utilisateur pour les informations concernant la sécurité, le montage, le fonctionnement, l'entretien et les réparations.

SYMBOLE

SIGNIFICATION



- **SYMBOLE ALERTE DE SÉCURITÉ**

Indique un danger, un avertissement ou une mise en garde. Ce symbole peut être combiné à d'autres symboles ou pictogrammes.

SYMBOLE

SIGNIFICATION



- **ÉLOIGNEZ LES SPECTATEURS**

AVERTISSEMENT : éloignez les spectateurs, les enfants et les animaux domestiques en particulier, d'au moins 15 m (50 pi) de la zone de coupe.



- **AVERTISSEMENT - LISEZ LE MANUEL DE L'UTILISATEUR**

Lisez le manuel de l'utilisateur et suivez tous les avertissements et consignes de sécurité. Vous pourriez à défaut entraîner des blessures graves pour vous ou d'autres personnes



DANGER: Objects thrown up by machine.



- **PORTEZ DES PROTECTIONS (TÊTE, YEUX ET OREILLES)**

AVERTISSEMENT: les objets projetés et les bruits forts peuvent endommager la vue et l'ouïe. Portez une visière de norme ANSI Z87.1-1989 et des protège-oreilles pendant l'utilisation. la chute d'objets peut causer des blessures graves à la tête. Protégez-vous la tête pendant l'utilisation de l'appareil.

CONSIGNES DE SÉCURITÉ

FAMILIARISEZ-VOUS AVEC VOTRE APPAREIL

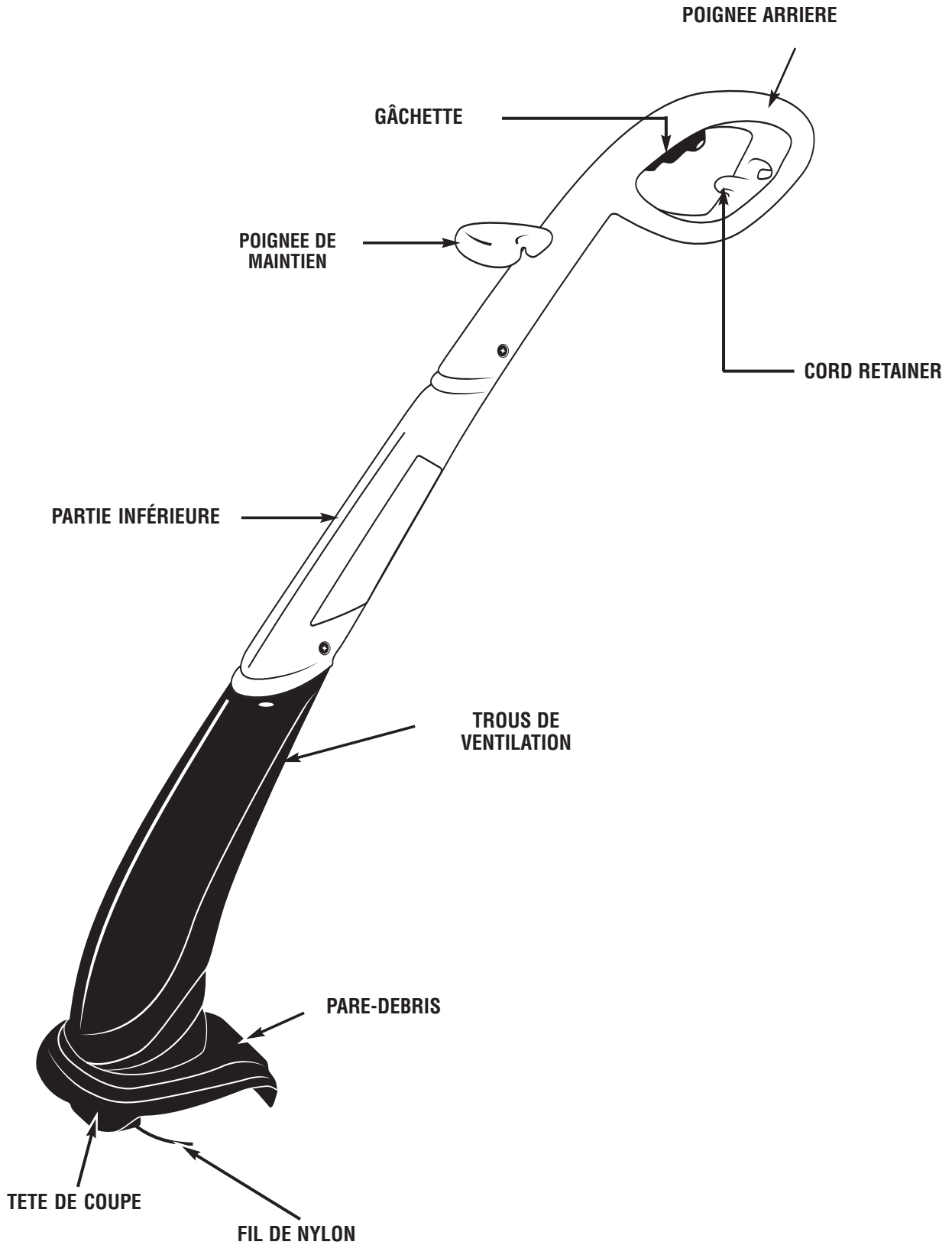

INSTRUCTIONS POUR MONTAGE

Si vous recevez votre appareil déjà monté, vérifiez chaque étape afin de vous assurer qu'il est monté correctement. Veuillez suivre toutes les mesures de sécurité se trouvant dans ce manuel et sur l'appareil.

MONTAGE

1. Assemblez les trois parties dans l'unité. (Fig. 1)
2. Sortez les boulons et vis d'assemblage, les rondelles et les écrous du sachet à pièces, et placez-les dans les orifices de l'unité (les emplacements correspondants sont indiqués dans la Fig. 2)
3. Tout d'abord, placez l'écrou dans le trou, puis soutenez l'écrou avec votre doigt et mettez le boulon et la rondelle dedans de l'autre côté et serrez. (fig. 3)

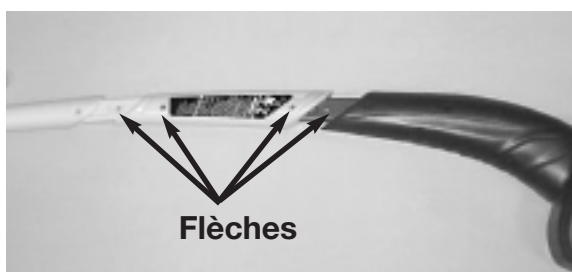

Fig. 1



Fig. 2



Fig. 3

MONTAGE DU PARE-DEBRIS

Monter le pare-débris comme indiqué (Fig. 4) Garder mains et doigts loin de la lame tranchante. Tourner le pare-débris dans la direction indiquée par les flèches pour le mettre en place.

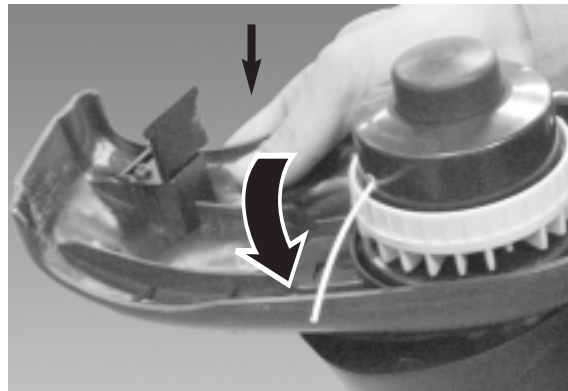

Fig. 4

INSTRUCTIONS D'UTILISATION

BRANCHEMENT DU CORDON PROLONGATEUR

1. S'assurer que le cordon prolongateur n'est PAS branché dans une prise de courant avant de procéder à l'opération suivante.
2. Former une boucle de 20 à 25 cm (8 à 10 pouces) avec l'extrémité du cordon prolongateur.
3. Place the loop into the groove at the end of the rear handle and lock into place as shown in Fig.5.
4. Brancher le cordon prolongateur sur le du coupe-herbe.
5. Ne brancher le cordon prolongateur dans une prise de courant secteur QUE lorsque l'on est prêt à utiliser l'appareil.



Fig. 5

DEMARRAGE

1. Quand vous faites démarrer le coupe-herbe pour la première fois, assurez-vous que les fils de nylon touchent ou passent par-dessus la lame coupe-fil. S'ils ne sont pas assez longs, appuyez sur le bouton et tirez sur les fils de nylon simultanément. (Fig. 6)
2. Brancher la fiche du coupe-herbe au prolongateur et attacher à la poignée. (Fig. 5)
3. Tenez fermement le coupe-herbe. Sans laisser le coupe-herbe toucher l'herbe, appuyez sur l'interrupteur (A) au sommet de la poignée (fig. 3-3). Laissez le coupe-herbe à fil tourner pendant quelques secondes, puis "cognez" le tête de fil contre le gazon. Le fil de nylon sera automatiquement relâché. La lame de coupe se trouvant dans le bouclier à débris coupera l'excédant de fil.
4. Pour arrêter le coupe-herbe, relâcher le commutateur.

Répéter plusieurs fois avant de commencer le travail pour vous assurer que tout fonctionne correctement et pour vous familiariser avec le coupe-herbe.

Commencer doucement, et avec un peu d'expérience, vous pourrez utiliser le coupe-herbe dans tout son potentiel.

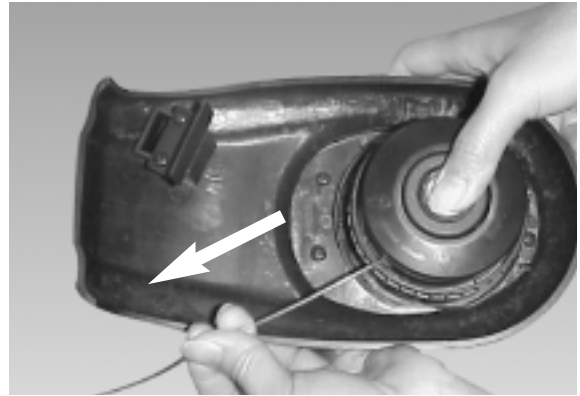

Fig. 6

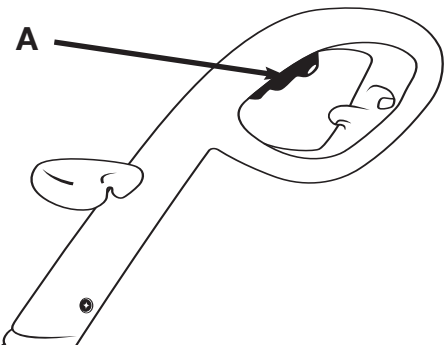

Fig. 7

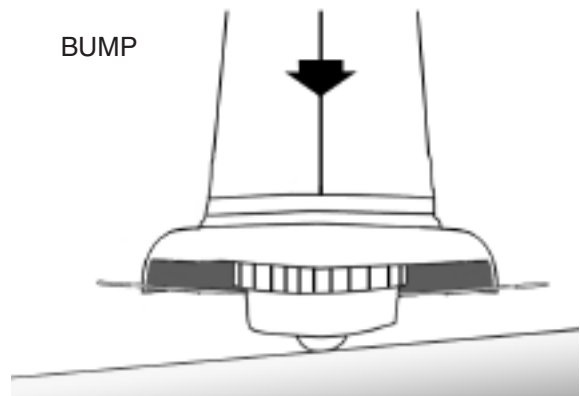

Fig. 8



AVERTISSEMENT: Un fil

abîmé ou trop court ne coupe pas de manière efficace; afin d'améliorer sa performance, tapoter légèrement le bouton de la bobine de fil contre le sol pendant que le coupe herbe est en marche. (Fig. 8)

INSTRUCTIONS D'UTILISATION

SE TENIR DEBOUT COMME INDIQUÉ (FIG. 9) ET VÉRIFIER CE QUI SUIT:

1. L'utilisateur porte des lunettes de sécurité et des vêtements épais.
2. Sa main droite tient la poignée.
3. L'appareil est en dessous du niveau de votre taille.
4. Utiliser le côté gauche pour couper afin que les débris soient projetés dans la direction opposée à l'utilisateur. Sans se pencher, garder la ligne près et parallèle au sol et non à l'intérieur de l'herbe à couper.



AVERTISSEMENT: Ne jamais utiliser votre outil comme taille-bordures ou se pencher au-dessus du coupe-herbe pendant la coupe. la rotation de la ligne projette violemment des objets ce qui peut causer la perte de la vue ou d'autres graves blessures.

AVANCE DE LA LIGNE DE COUPE

Pour faire avancer le fil, tapez la base de la tête de coupe sur le sol pendant que le coupe-herbe est en train de tourner. Le lame coupe-fil coupera le fil à la longueur qui convient. (Fig. 10)

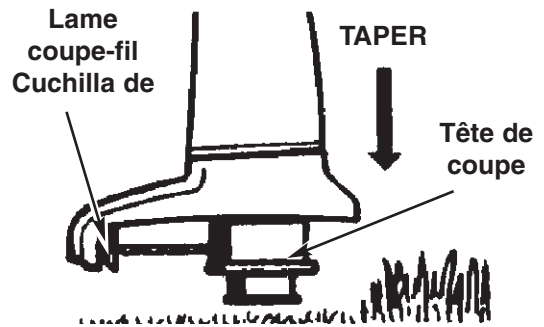

Fig. 10



Fig. 9

INSTRUCTIONS DE MANTENIMIENTO

REPLACEMENT DE LA BOBINE DE FIL DE NYLON

1. Débranchez le coupe-herbe.
2. Demontez l'ensemble bobine du coupe-herbe. Pour ce faire, tenez la partie extérieure cannelée de l'ensemble d'une main, puis poussez vers le bas et faites tourner la tête de bobine de l'autre main pour la déverrouiller. (Fig. 11 & Fig. 12) Le support de bobine et la bobine devraient maintenant se démonter facilement.

REMARQUE : Il y a un ressort dans la tête de fil ; faites attention de ne pas le perdre. Veillez à le placer en lieu sûr.

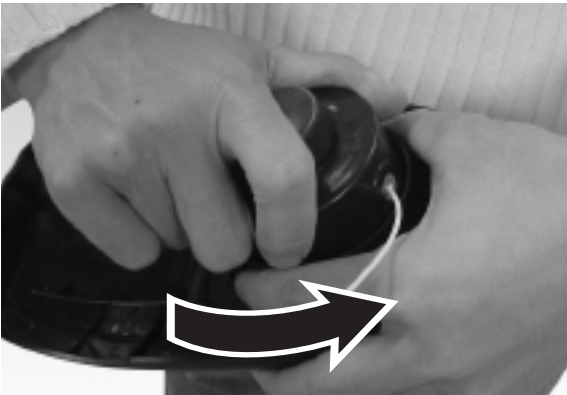

Fig. 11

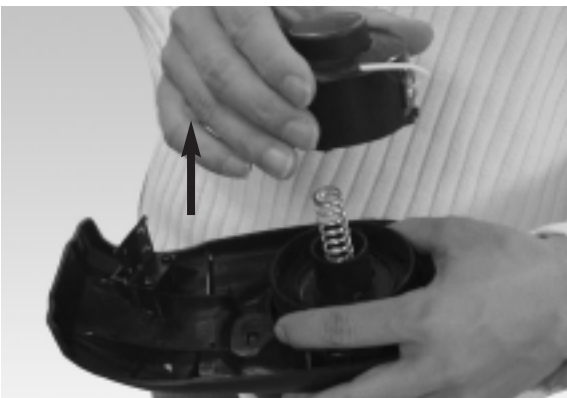

Fig. 12



Fig. 13

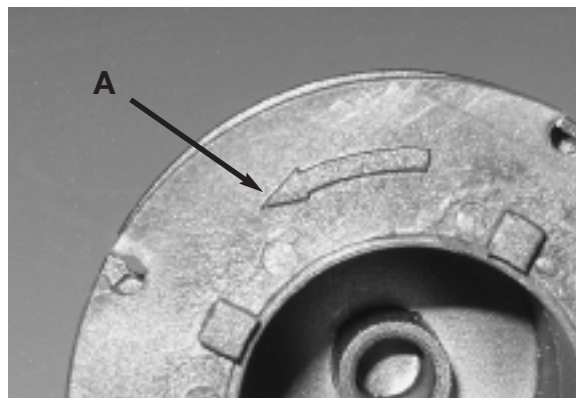

Fig. 14

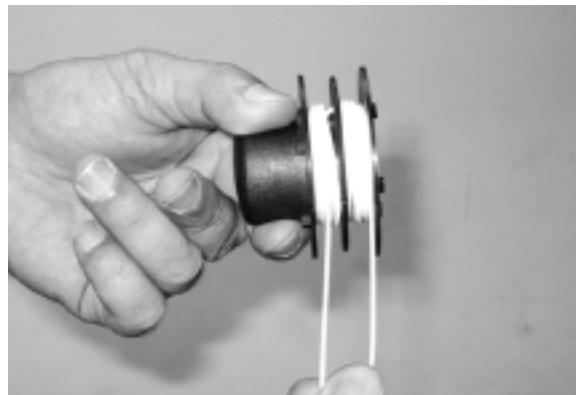

Fig. 15

3. Enlevez le support transparent. Sortez tout le fil
4. Utilisez un fil de remplacement de 0,065", d'une longueur d'environ 14'. Pliez le fil en deux et placez la boucle ainsi obtenue dans l'orifice du diviseur de bobine. (Fig. 13)
5. Enroulez le fil de façon serrée et propre sur la bobine. Le fil devrait s'enrouler dans le sens de la flèche (A) imprimée sur le bobine, chaque moitié étant séparée par le diviseur (Fig. 14). Continuez à enrouler et serrer jusqu'à ce que le fil reste environ 6" de longueur. (Fig. 15).

INSTRUCTIONS DE MANTENIMIENTO

6. Installez le bout du fil dans l'orifice opposé (Fig. 16). Remplacez le support transparent (Fig. 17). Tirez le fil de dessous et le fixez dans l'orifice en dessous du support transparent (Fig. 18). Tirez le fil de dessus et le fixez dans l'orifice en dessus du support transparent. (Fig. 19)

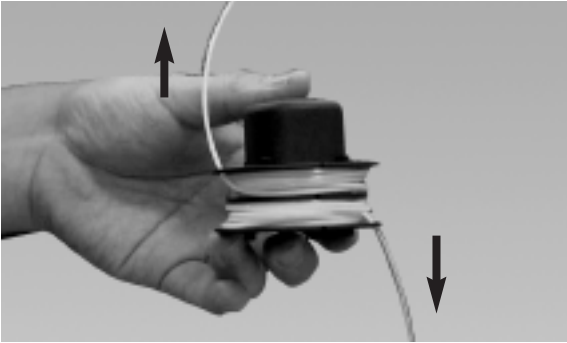

Fig. 16

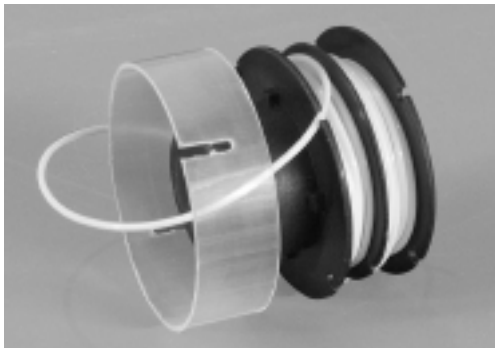

Fig. 17

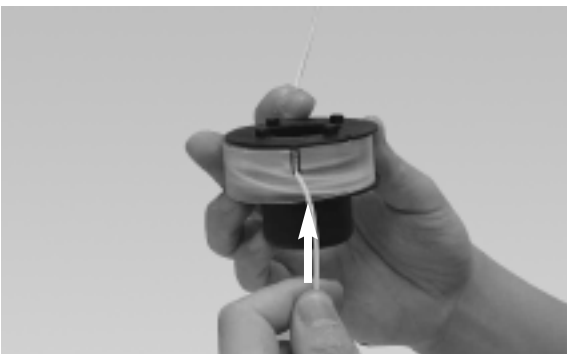

Fig. 18

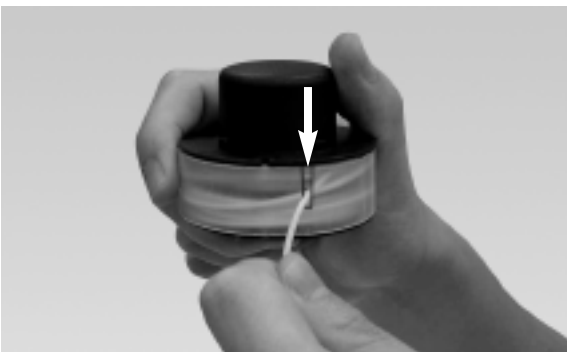

Fig. 19

7. Insérez le fil dans chaque orifice du support de bobine, et faites glisser la bobine dans ce support. (Fig. 20)

REMARQUE : Assurez-vous que le fil se trouve bien dans le diviseur ; s'il est en-dehors, le fil ne sera pas alimenté.

8. En veillant à bien insérer le ressort, remontez l'ensemble support de bobine et bobine dans le coupe-herbe. Pour ce faire, poussez sur la tête et tournez l'ensemble dans le sens des aiguilles d'une montre jusqu'à ce qu'il se fixe en position. (Fig. 21 and Fig. 22)

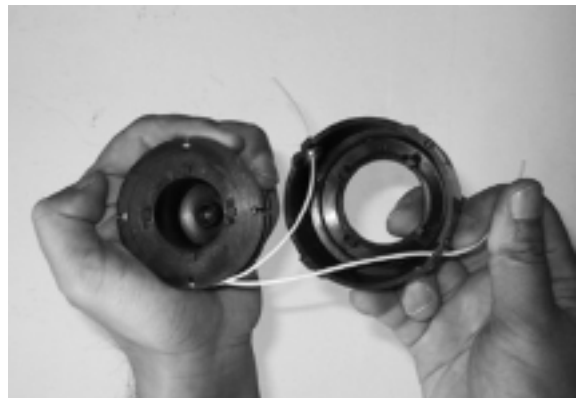

Fig. 20

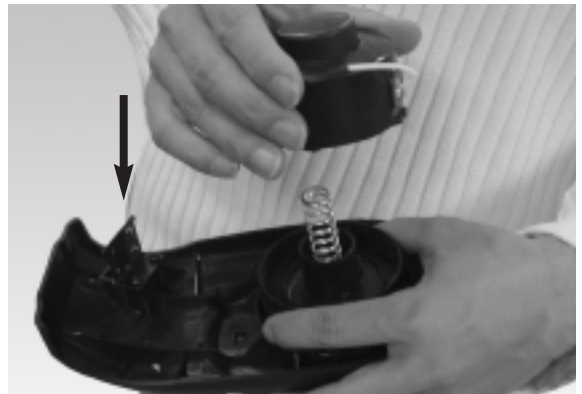

Fig. 21



Fig. 22

INSTRUCTIONS DE MANTENIMIENTO

9. Pour vérifier que le fil avance bien correctement, poussezle bouton avec votre pouce tout en tirant le fil avec vos doigts. Le fil doit pouvoir avancer librement. (Fig. 23).
10. Si le fil se casse dans la bobine, répétez l'opération de remplacement.
11. Démarrez le coupe-herbe en suivant les instructions données dans la section "MISE EN MARCHÉ".

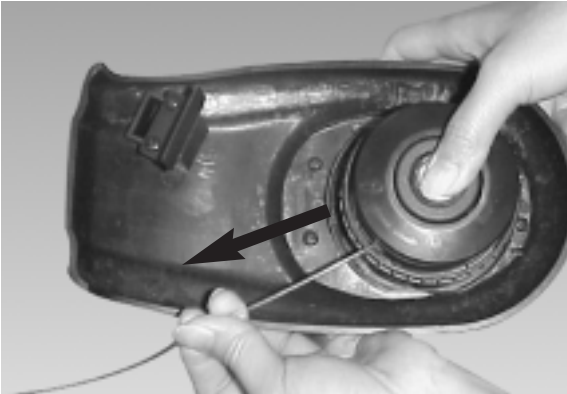

Fig. 23

MANTENIMIENTO



AVERTISSEMENT: Avant de commencer toute maintenance, débrancher la prise du prolongateur.

1. Un entretien et nettoyage réguliers du coupe herbe en assurera son efficacité et sa longévité.
2. Après chaque opération, défaire et enlever la terre et l'herbe des éléments suivants : la bobine et ses encoches, particulièrement le pare débris.
3. Pendant l'utilisation, garder les ouvertures propres et sans herbe.
4. Pour nettoyer le coupe herbe, utiliser exclusivement un chiffon trempé dans de l'eau chaude et une brosse à poils doux.
5. Ne pas asperger ou mouiller l'appareil.
6. Ne pas utiliser de détergeants ou dissolvants car ils risquent d'endommager le coupe herbe. Les pièces en plastique sont facilement endommagées par les produits chimiques.
7. Si le fil de coupe ne coupe plus ou se casse, faites-le remplacer pour cela, prenez contact avec un centre de maintenance agréé.

CARACTÉRISTIQUES

Pouissance	120V~, 60Hz, 2,2 Amp
Vitesse à vide	10,000/min
Diamètre du cercle de coupe	.9" (225mm)
Taille de ligne	∅0.065" (1.65mm)
Poids Net	3,52 Lbs (1,6 Kg)

LISTE DES PIÈCES

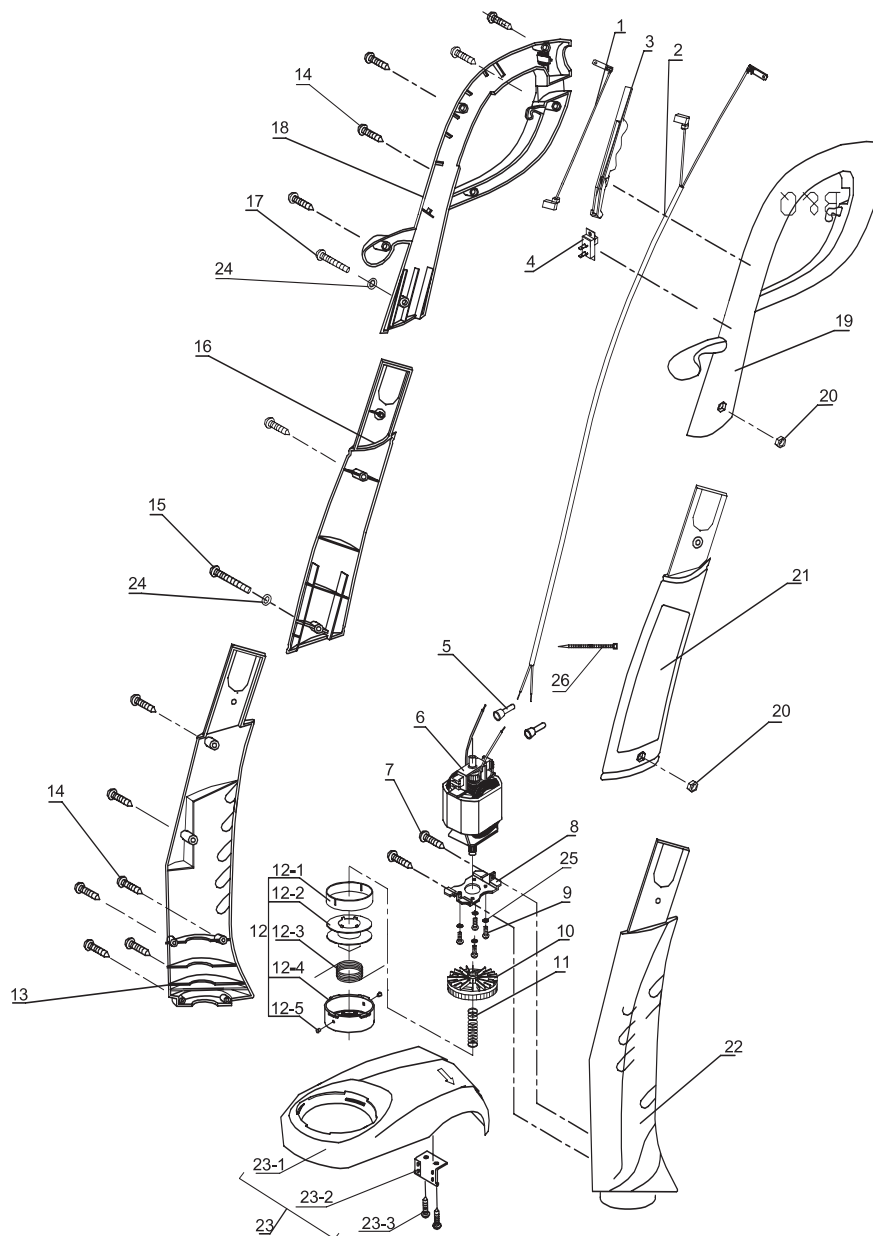

N°.	Référence	Description	N°.	Référence	Description
1	6010-202502	FIL DE FIL	13	6038-202501	BOITIER (R)
2	6010-202501	FIL	14	6SDABB04-18	VIS
3	6028-202502	INTERRUPTEUR LE BOUTON	15	6SDAB-06-46	VIS
4	6022-230001	INTERRUPTEUR	16	6207-202505	BOITIER D'AXE (R)
5	6154-840001	BLOC DE TRIMINAL	17	6SDAB-06-28	VIS
6	6099-202502	MOTEUR	18	6068-202505	BOITIER DE POIGNÉE (R)
7	6SDABB04-14	VIS	19	6068-202506	BOITIER DE POIGNÉE (L)
8	6072-202501	PLAQUE DE MOTEUR	20	6NAB-06	ECROU
9	6SDAZJ03-08	VIS	21	6207-202506	BOITIER D'AXE (L)
10	6270-202502	PORTEUR PRINCIPAL DE CORDE	22	6038-202502	BOITIER (L)
11	6024-202604	RESSORT	23	6228-202402	ASSEMBLAGE DE BOUCLIER DE DÉBRIS
12	6228-202004A	ASSEMBLAGE DU PORTE-BOBINE	23-1	6262-202501	PROTECTION
12-1	6059-202004	COUVRE-BOBINE	23-2	6250-202503	LAME DE DECOUPE PAR FIL
12-2	6008-202001A	PORTE-BOBINE	23-3	6SDABB04-10	VIS
12-3	6194-202001	DECOUPE PAR FIL	24	6WFB-06	PLAT DE RONDELLE
12-4	6059-202005A	VOUVRE-BOBINE	25	6WSB-03	RONDELLE À RESSORT
12-5	6140-B23101	PILOTE	26	6032-090-01	BANDE, PLASTIQUE

NOTES

GARANTIE LIMITÉE DU FABRICANT POUR:



La garantie limitée énoncée ci-après est accordée par MTD LLC (« MTD ») et concerne les marchandises neuves achetées et utilisées aux États-Unis, ainsi que dans leurs possessions et territoires.

MTD garantit ce produit contre tout vice de matière ou de façon pendant une période de deux (2) ans à compter de la date d'achat initiale et elle se réserve le choix de réparer ou de remplacer, à titre gratuit, toute pièce présentant un vice de matière ou de façon. Cette garantie limitée ne s'appliquera que dans la mesure où le produit aura été utilisé et entretenu conformément au Guide de l'utilisateur fourni avec le produit et n'aura pas fait l'objet d'un usage inadéquat, abusif, commercial ou négligent, d'un accident, d'un entretien inadéquat, d'une modification, de vandalisme, d'un vol, d'un incendie, de dégâts d'eau ou d'un endommagement résultant d'un autre péril ou d'un désastre naturel. Les dommages résultants de l'installation ou de l'utilisation de tout accessoire ou équipement non approuvé par MTD pour une utilisation avec le(s) produit(s) couvert(s) par le présent guide annuleront la garantie et ce qui concerne les dommages qui en résulteraient éventuellement. La présente garantie est limitée à quatre-vingt-dix (90) jours à compter de la date d'achat au détail initiale pour tout produit MTD utilisé à des fins locatives ou commerciales, ou toute utilisation produisant des revenus.

POUR L'ENTRETIEN-DÉPANNAGE : l'Entretien-dépannage au titre de la garantie est disponible, SUR PRÉSENTATION DE PREUVE D'ACHAT, AUPRÈS DU DISTRIBUTEUR AGRÉÉ LOCAL. Pour obtenir le nom du distributeur agréé local, consulter les Pages Jaunes ou se mettre en rapport avec le Service après-vente de MTD LLC. en appelant le 1-866-747-9816 ou en écrivant au P.O. Box 361131, Cleveland OH 44136-0019 ou en appelant le 1-800-668-1238 au Canada. Aucun produit retourné à l'usine sans permission écrite préalable du service après-vente de MTD LLC ne sera accepté.

La garantie limitée n'offre aucune couverture dans les cas suivants :

- A. Ligne plus mince.
- B. MTD n'accorde aucune garantie pour les produits vendus ou exportés des États-Unis, de leurs possessions et territoires, exception faite en ce qui concerne les produits vendus par l'intermédiaire de ses canaux agréés de distribution à l'exportation.

MTD se réserve le droit de modifier ou d'améliorer la conception de tout produit MTD sans assumer l'obligation de modifier tout produit d'une fabrication plus ancienne.

Aucune garantie implicite, y compris toute garantie de valeur marchande ou d'adaptation à une fin particulière, ne s'applique après la période applicable de garantie expresse écrite ci-dessus concernant les pièces qui sont identifiées. Aucune autre garantie ou caution expresse, écrite ou orale, à l'exception de celle mentionnée ci-dessus, accordée par toute personne ou entité, y compris tout distributeur ou détaillant, concernant tout produit n'engagera la responsabilité de MTD. Pendant la période de garantie, le remède exclusif est la réparation ou le remplacement du produit dans les conditions énoncées ci-dessus. (Certains états ne permettent pas la limitation de la garantie implicite, il est donc possible que la limitation ci-dessus ne s'applique pas à vous.)

Les clauses énoncées dans la présente Garantie constituent le recours unique et exclusif inhérent aux ventes. MTD ne sera en aucun cas tenue pour responsable de tout dommage indirect ou consécutif ou de dommages comprenant, entre autres mais pas seulement, les dépenses encourues du fait du recours à des services de remplacement ou de substitution pour l'entretien des pelouses, le transport ou des frais connexes, ou les frais entraînés par une location destinée à remplacer provisoirement un produit sous garantie. (Certains états ne permettent pas la limitation de la garantie implicite, il est donc possible que la limitation ci-dessus ne s'applique pas à vous.)

Aucun recouvrement, quel qu'il soit, ne sera d'un montant supérieur au prix du produit vendu. Toute modification des dispositifs de sécurité du produit annulera la présente Garantie. Vous assumez tout risque et toute responsabilité résultant de la perte, de l'endommagement ou du préjudice que vous et votre propriété et/ou d'autres et leur propriété pourront encourir du fait de l'utilisation normale, de la mauvaise utilisation ou de l'empêchement d'utiliser le produit.

La présente garantie limitée n'est accordée qu'à l'acheteur initial, au preneur initial ou à la personne à laquelle le produit a été offert.

Le Droit des États vis à vis de la présente garantie : la présente garantie vous confère certains droits juridiques, et vous pouvez bénéficier d'autres droits, lesquels varient d'une juridiction à l'autre.

Pour obtenir l'adresse du distributeur agréé le plus proche, composer le : 1-800-345-8746 aux États-Unis ou le 1-800-668-1238 au Canada.

MTD LLC
P.O. Box 361131
Cleveland, OH 44136-0019

For Parts Call 606-678-9623 or 606-561-4983

YARD MACHINES
by **MTD**

Español

Manuel del Dueño/Operador

Podadora Eléctrica

**Modelo
MTD25P**

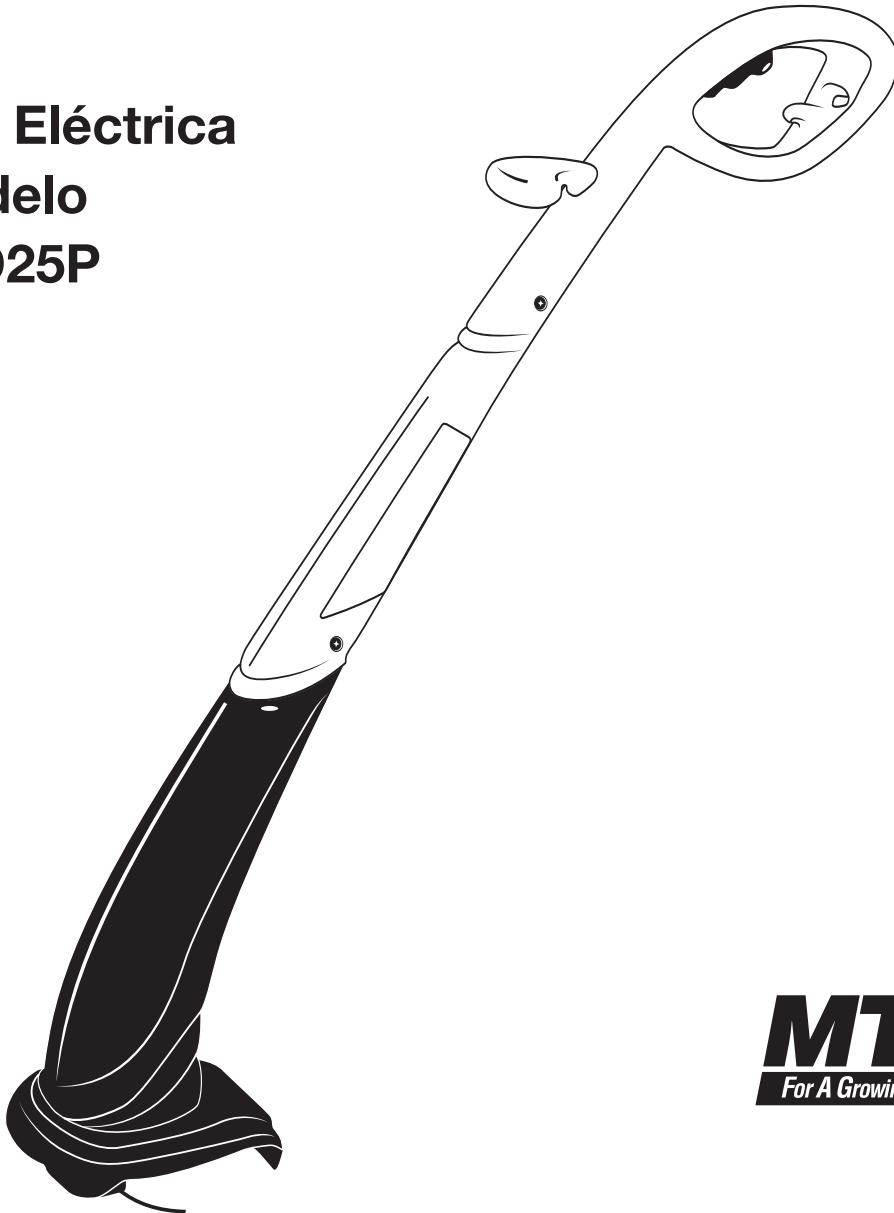

MTD
For A Growing World.™

**IMPORTANTE: LEA LAS REGLAS DE SEGURIDAD Y
INSTRUCCIONES DETENIDAMENTE**

P/N 6096-202405 © 2005
HECHO EN CHINA

www.mymowerparts.com

ÍNDICE

Declaración de Garantía	Página 33	Instrucciones de Mantenimiento	Página 42-44
Reglas de Funcionamiento Seguro	Página 34-38	Especificaciones	Página 44
Instrucciones de Ensamble	Página 39	Lista de piezas	Página 45
Instrucciones de Operación	Página 40-41	Notas	Página 46
		Garantía Limitada del Fabricante	Página 47

DECLARACIÓN DE GARANTÍA

GARANTÍA LIMITADA DE DOS AÑOS EN LA BORDEADORA DE CÉSPED YARD MACHINE

Yard Machine reparará cualquier defecto material o de fabricación de forma gratuita durante un plazo de dos años desde la fecha de compra, siempre y cuando la bordeadora haya sido usada y mantenida de acuerdo con el manual de usuario.

Si esta Bordeadora de césped se usa comercialmente o para alquiler, esta garantía estará en vigor durante sólo 90 días desde la fecha de compra.

SE ACCEDE AL SERVICIO DE GARANTÍA DEVOLVIENDO LA BORDEADORA DE CÉSPED AL SERVICIO TÉCNICO MTD MÁS CERCANO.

Esta garantía le da derechos legales específicos. Puede tener otros derechos, que varían de estado a estado.

REGLAS DE FUNCIONAMIENTO SEGURO

El propósito de los símbolos de seguridad es atraer su atención sobre posibles peligros. Los símbolos de seguridad y su explicación merecen su atención y comprensión. Las advertencias de seguridad no eliminan el peligro por sí mismas. Las instrucciones o advertencias que ofrecen no son sustitutas de ninguna medida de prevención de accidentes.

SÍMBOLO	SIGNIFICADO
---------	-------------



ALERTA DE SEGURIDAD:

Indica peligro, advertencia o precaución. Se requiere atención para evitar daños personales. Puede utilizarse con otros símbolos o pictogramas.

NOTA: Le avisa de información o instrucciones vitales para el funcionamiento del equipo.

Lea el Manual del Usuario y siga todas las advertencias e instrucciones de seguridad.

Si no lo hace pueden producirse daños en el operador y los que le rodean.

**SI TIENE PREGUNTAS, LLAME AL
1-800-668-1238**

SÍMBOLO	SIGNIFICADO
---------	-------------



PELIGRO:

Si no se obedece una advertencia pueden producirse daños personales a usted o a terceros. Siga siempre las precauciones de seguridad para reducir el riesgo de incendio o daños personales.



ADVERTENCIA:

Si no se obedece una advertencia pueden producirse daños en usted o en otros. Siga siempre las instrucciones de seguridad para reducir el riesgo de incendio y daños personales.



PRECAUCIÓN:

Si no obedece un aviso puede resultar dañada su propiedad o usted mismo. Siga siempre las precauciones para reducir el riesgo de incendio y daños personales.

• INSTRUCCIONES IMPORTANTES DE SEGURIDAD •

LEA TODAS LAS INSTRUCCIONES DE ANTEMANO



ADVERTENCIA:

Al utilizar la unidad, debe seguir las normas de seguridad. Lea estas instrucciones antes de manipular la unidad para asegurar la seguridad del operador y de aquellos que lo rodean. Conserve estas instrucciones para uso futuro.

- Lea las instrucciones detenidamente. Familiarícese con los controles y el uso adecuado de la unidad.
- No opere esta unidad si está cansado, enfermo o bajo la influencia del alcohol, drogas o medicamentos.
- Los niños no debe operar la unidad. Los adolescentes deben encontrarse acompañados por un adulto.
- Todos los dispositivos de seguridad deben encontrarse instalados y en buen estado de funcionamiento antes de manipular la unidad.
- Inspeccione la unidad antes de utilizarla. Reemplace todos los componentes dañados antes de comenzar a usarla. Asegúrese de que la unidad funciona correctamente antes de arrancarla. Reemplace los componentes que estén rotos o dañados de cualquier forma. No manipule la unidad se tiene componentes sueltos o dañados.

mente antes de arrancarla. Reemplace los componentes que estén rotos o dañados de cualquier forma. No manipule la unidad se tiene componentes sueltos o dañados.

- Inspeccione la zona detenidamente antes de arrancar la unidad. Retire cualquier deshecho u objetos duros o blandos como puedan ser cristales, cables, etc.
- Mantenga alejados de la zona a niños, personas o mascotas. Como mínimo, mantenga a todos los niños y mascotas a una distancia de 50 pies (15 m.); aún así puede existir riesgo para los observadores causados por objetos lanzados por la máquina. Se recomienda a los observadores que utilicen gafas protectoras. Si alguien se le aproxima, detenga la unidad inmediatamente.

REGLAS DE FUNCIONAMIENTO SEGURO

FAVOR DE LEER - CONSERVE ESTAS INSTRUCCIONES

Al utilizar un aparato eléctrico siempre debe seguir ciertas precauciones básicas para asegurar una protección máxima y un rendimiento óptimo. Lea este manual antes de ensamblar y operar este aparato. Si no sigue las instrucciones podría provocar el riesgo de incendio, choque eléctrico o heridas personales.

ADVERTENCIA

PARA REDUCIR EL RIESGO DE CHOQUEN ELECTRICO, INCENDIO O HERIDAS PERSONALES:

- SIGA TODAS LAS INSTRUCCIONES DE SEGURIDAD** enlistadas en este manual antes y durante la operación de esta recortadora.
- PARA REDUCIR EL RIESGO DE CHOQUE ELECTRICICO**, este equipo cuenta con un enchufe polarizado (una clavija es más ancha que la otra). Este enchufe embonará en una toma de corriente polarizada de una sola manera. Si el enchufe no embona por completo, inviértalo. De ninguna manera intente cambiar el enchufe.
- REVISE LA UNIDAD POR SI HAY DAÑOS** en el bastidor, el cable o el enchufe. Mantenga todos los sujetadores apretados. No la use si el interruptor no apaga su unidad adecuadamente. Nunca la opere si el cable o el enchufe han sido dañados, si el motor no funciona como debería, o si la unidad ha sido golpeada, dañada o dejada caer en agua. Nunca la haga funcionar con alguna apertura de aire bloqueada. Conserve todas las aperturas libres de desechos que puedan reducir el flujo de aire. Reemplace las partes dañadas que estén astilladas, cuarteadas o en mal estado, de manera que puedan volar y causar alguna herida seria. Mantenga cuchillo de cortador agudo.
-  **DOBLE AISLAMIENTO** para ayudar a protegerlo contra los choques eléctricos. La construcción de doble aislamiento consiste en 2 "capas" separadas de aislamiento eléctrico. Los aparatos construidos con este sistema de aislamiento no están diseñados para conectarse a tierra. Como resultado de esto, el cable de extensión utilizado con este aparato puede conectarse en cualquier toma eléctrica convencional de 120 voltios. Deben observarse las precauciones normales de seguridad al operar un aparato eléctrico. El sistema de doble aislamiento sólo es para aumentar la protección contra heridas que pudieran resultar por una posible falla de aislamiento eléctrico interno.
- CABLE DE EXTENSION** - Uselo exclusivamente con un cable de extensión diseñado para exteriores. Vea la tabla de abajo. Puede usar un cable de dos alam-

bres sin una conexión a tierra ya que este aparato está doblemente aislado. En caso existir duda sobre la medida adecuada del alambre, use el calibre que le sigue para un mayor grosor. Observe que entre más pequeño es el número de calibre, más grueso es el cable.

RECOMENDACIONES PARA EL CALIBRE MINIMO DEL ALAMBRE		
VOLTIOS	LONGITUD DE CABLE DE EXTENSION	TAMAÑO REQUERIDO DEL ALAMBRE
120	25 pies / 7.5m	18 A.W.G.*
	50 pies / 15m	16 A.W.G.*
	100 pies / 30m	16 A.W.G.*
*Calibre para Alambre de los E.U.A.		

Tabla 1

- Al utilizar este aparato, debe usar un cable de extensión del tamaño adecuado por seguridad y para evitar una pérdida de potencia o sobrecalentamiento.
 - El cable de extensión debe estar diseñado específicamente para uso en exteriores y marcado con "SJ" o "SJT" y con el sufijo "WA". En Canadá, el cable de extensión debe estar marcado con "SFTW".
 - Revise la extensión del cable de energía por si hay alambres sueltos o expuestos, o por si el aislamiento está dañado. En caso de que sea así, reemplácelo antes de utilizar el aparato.
- NO MALTRATE EL CABLE** – Nunca jale el cable para transportar el aparato o para desconectarlo de la toma de corriente. Mantenga el cable a distancia del operador y de cualquier obstáculo en todo momento. No explonga el cable a superficies caliente, aceite o agua. No jale el cable alrededor de borde u orillas filosas ni cierre puertas sobre éste.
-  **NO INCLUYE PARTES DE REPUESTO** – Su aparato doblemente aislado no cuenta con partes de repuesto en su interior. No intente hacer reparaciones usted mismo. Para información sobre el servicio, consulte al Departamento de Servicios para Productos Yard Machines enlistado en el reverso de Manual del Usuario.
 - RIESGO DE HERIDAS EN LOS OJOS** – Siempre use lentes protectores cuando opere su recortadora. El desorillar aumenta el riesgo de heridas causadas por desechos que vuelan. Mantenga siempre a los espectadores a una distancia segura.
 - CONSERVE LAS MANOS Y LOS PIES ALEJADOS** de la línea giratoria. No opere sin la protección instalada.
 - VISTA ADECUADAMENTE** – Use siempre pantalones largos, zapatos y guantes. No opere sin el protector para residuos instalado.

REGLAS DE FUNCIONAMIENTO SEGURO

10. **MANTENGA EL ÁREA LIBRE DE OBSTÁCULOS** - Mantenga a todo el mundo, especialmente niños y mascotas, alejados de la zona de operación unos 50 pies (15 m). Apague el aparato inmediatamente si alguien le acerca. Nunca permita a los niños usar el aparato, usarlo como un juguete o usarlo sin supervisión.
11. **EVITE UN AMBIENTE PELIGROSO** – No lo use en presencia de líquidos o gases inflamables, materiales humeantes o ardientes, para evitar que produzca un incendio o alguna explosión. Nunca opere su recortadora en condiciones húmedas o mojadas, alrededor de albercas, etc. No lo use bajo la lluvia. No agarre el enchufe, el cable o el aparato con las manos mojadas.
12. **USE EL APARATO CORRECTO** – Use este aparato exclusivamente para lo que fue hecho y como se describe en este manual. **NO BARRA CON LA RECORTADORA** - El barrer significa ladear la cabeza de hilo con el fin de quitar desechos de las banquetas, etc. Su recortadora es una potente herramienta y pequeñas piedras u otros escombros similares pueden ser lanzados 50 pies o más, causando heridas o daños a propiedades cercanas tales como automóviles, casas y ventanas. Inspeccione el área antes de encender el aparato para remover desechos y otros objetos que pueden causar daños durante la operación.
13. **NO USE ACCESORIOS** o aditamentos con excepción de los recomendados y suministrados por Yard Machines, No use ningún tipo de línea cortadora metálica o alámbrica.
14. **NO SE EXTRALIMITE** – Conserve una posición y equilibrio firme en todo momento.
15. **EVITE UN ENCENDIDO INVOLUNTARIO** – No transporte la recortadora conectada con el dedo en el interruptor.
16. **DESCONECTE** la recortadora de la corriente eléctrica cuando no la use o antes de realizar el servicio de la cabeza de hilo.
17. **ALMACENE** la recortadora inactiva en el interior. Este aparato debe ser almacenado en lugares secos, altos y seguros - fuera del alcance de los niños.
18. No toque las cuchillas de corte expuestas ni los bordes de corte cuando tome o levante el aparato.
19. **NO FUERCE EL APARATO** - realizará mejor el trabajo y con menos probabilidad de un riesgo de lesión a la velocidad para la cual se diseñó.

EXPLICACION DE NOTA, ADVERTENCIA Y SIMBOLO DE GARANTIA

1. Una **NOTA** usada para comunicar información adicional, para destacar una explicación particular, o para expandir una instrucción específica.
2. Una **ADVERTENCIA** identifica un procedimiento que, si no se acomete o se realiza inadecuadamente, puede provocar heridas personales y/o daños a la unidad.
3. EL  (**SIMBOLO DE GARANTIA**) sirve para notificar que por los menos las instrucciones o procedimientos deben llevarse al cabo, cualquier daño invalidará la garantía y los gastos de la reparaciones serán asumidos por el dueño. Cualquier otro servicio, con excepción del mantenimiento del usuario, deberá ser realizado por un Centro de Servicio Autorizado Yard Machines. Los daños o condiciones causadas por practicas de mantenimiento inadecuadas, las cuales hagan que el producto sea inoperable invalidarán la garantía del fabricante.
4. **PARA LA GARANTIA O EL SERVICIO** póngase en contacto con el Centro de Servicio Autorizado de Yard Machines llamando al número 800# de la cubierta posterior.

CONSERVE ESTAS INSTRUCCIONES

REGLAS DE FUNCIONAMIENTO SEGURO

SEGURIDAD Y SÍMBOLOS INTERNACIONALES

Este manual del usuario describe los símbolos de seguridad internacionales que pueden aparecer en este producto. Lea el manual del usuario para obtener información sobre seguridad, ensamblaje, funcionamiento y mantenimiento.

SÍMBOLO

SINGIFICADO



- **SÍMBOLO ALERTA DE SEGURIDAD**

Indica peligro, advertencia o precaución. Puede utilizarse en conjunto con otros símbolos o pictogramas.



- **LEA EL MANUAL DEL USUARIO**

ADVERTENCIA: Lea el Manual del Usuario y siga las advertencias e instrucciones. Si no lo hace puede provocar serios daños al operador o los que lo rodean.



- **UTILICE PROTECCIÓN PARA OJOS, OÍDOS Y CABEZA**

ADVERTENCIA: Los objetos lanzados y los ruidos potentes pueden dañar los ojos y el oído. Utilice protección ocular según la norma ANSI Z87.1-1989 y protección auditiva al utilizar esta unidad. Utilice casco. Utilice una máscara si es necesario

SÍMBOLO

SINGIFICADO



- **DISTANCIA MÍNIMA OPERATIVA**

ADVERTENCIA:

Mantenga a niños, observadores y animales a 50 pies (15 m.). Si se aproxima alguien, detenga la unidad inmediatamente.



PELIGRO: La máquina puede lanzar objetos.

REGLAS DE FUNCIONAMIENTO SEGURO

CONOZCA SU BORDEADORA DE CÉSPED

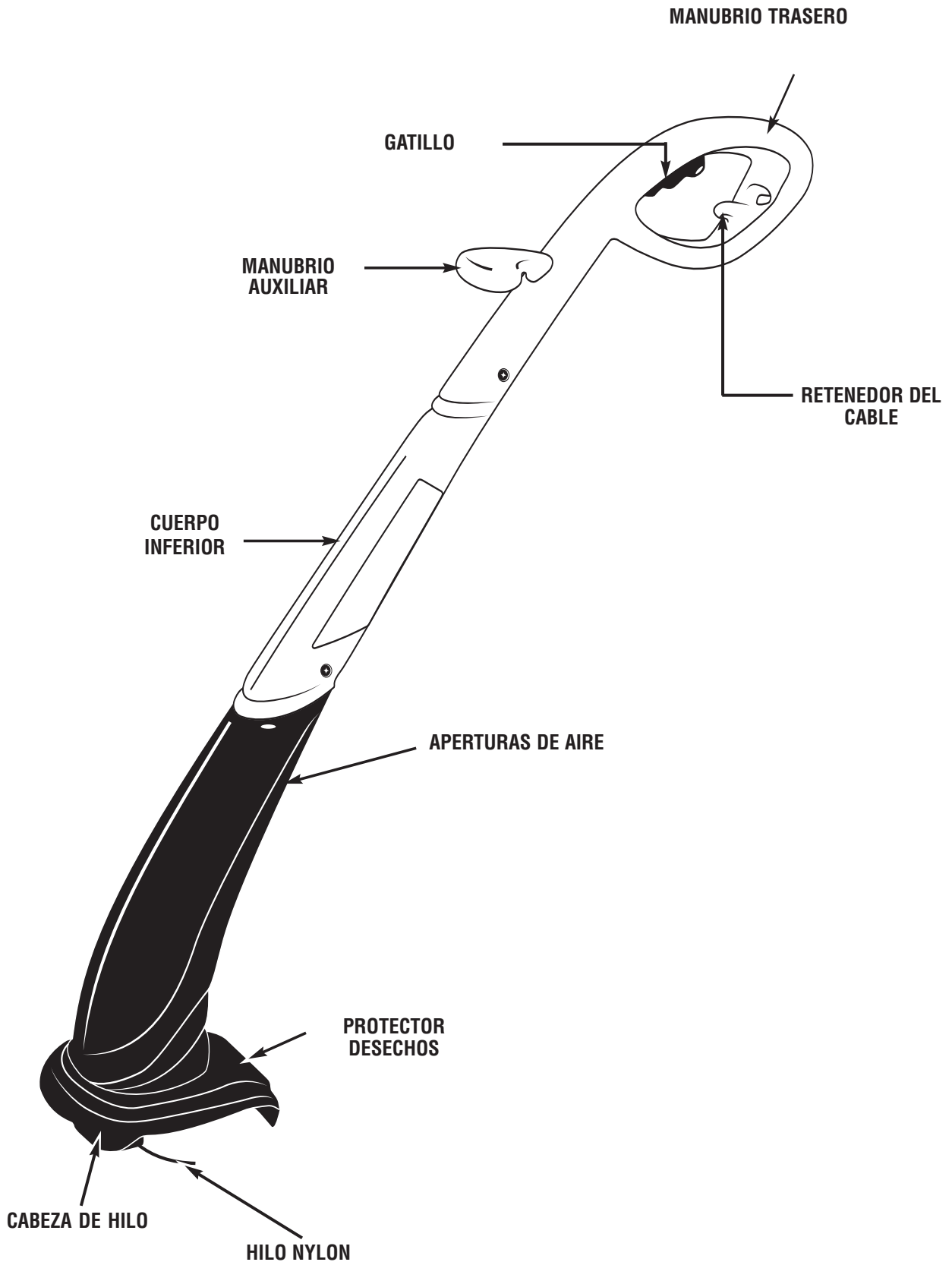

INSTRUCCIONES DE ENSAMBLE

Si recibe su unidad ensamblada, revise cada paso para asegurarse de que la unidad esta armada correctamente. Siga todas las instrucciones de seguridad incluidas en este manual y en la maquina.

ARMADO

1. Arme tres partes a la unidad (Fig. 1)
2. Retire los tornillos de ensamblaje, las arandelas y las tuercas del paquete de partes e instálelos en los huecos de la unidad (la ubicación correspondiente es de acuerdo a la 2)
3. Coloque la anilla en la ranura (A), bajo la cubierta del motor y asegúrela en su sitio con el dispositivo de sujeción de la cuerda (B), tal y como se muestra en la Figura 3.

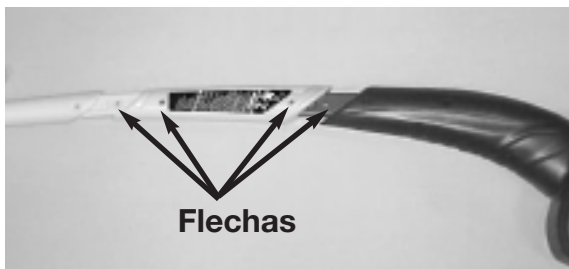

Fig. 1



Fig. 2



Fig. 3

INSTALACIÓN DE LA GUARDA PROTECTORA

Ensamble la guarda como se indica en la (Fig. 4). Mantenga las manos y dedos lejos de la cuchilla afilada. Para su ensamble gire la guarda en dirección de las flechas.

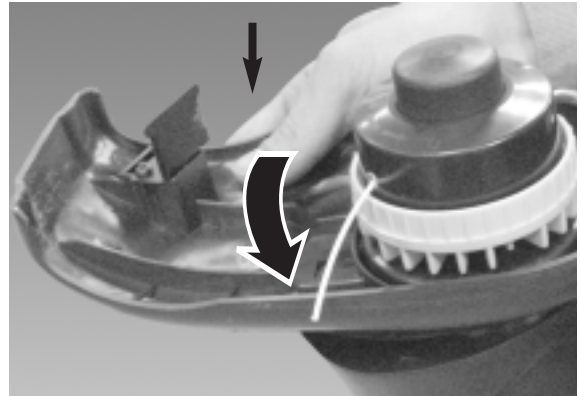

Fig. 4

INSTRUCCIONES DE OPERACION

CONECTE EL CABLE

1. Asegúrese de que el cable NO esté conectado en el receptáculo antes de este procedimiento.
2. Haga una lazada con 20-25cm (8-10") del extremo del cable extensión.
3. Coloque el bucle en la ranura debajo de la manija posterior y asegúrelo en su sitio en el retén de cordel como se muestra en la Figura 5.
4. Conecte el cable de extensión al de la recortadora.
5. Enchufe el cable de extensión en el receptáculo SOLO cuando esté preparado para hacer funcionar la recortadora.



Fig. 5

ENCENDIDO

1. Antes de encender el orillador de pasto la primera vez, asegúrese que el hilo de nylon toque o exceda la longitud hacia la navaja que cortara el hilo en la guarda protectora. Si el hilo no es suficientemente largo, presione el botón del cabezal y al mismo tiempo jale el hilo de nylon (Fig. 6).
2. Conecte la clavija eléctrica a la extensión eléctrica y sujete esta en el maneral. (Fig. 5)
3. Sujete firmemente la segadora. Sin dejar que la segadora entre en contacto con el césped, presione el interruptor (A) ubicado en la empuñadura superior (figura 7). Deje en marcha la segadora durante unos segundos y haga que el cabezal de la cadena "choque" contra la maleza. El hilo de nylon se soltará automáticamente. La cuchilla del protector de broza recortará el hilo sobrante.
4. Para apagar la unidad simplemente deje de presionar el interruptor d encendido.

Esta operación debe repetirse algunas veces antes de iniciar el trabajo con el fin de asegurarse que todo esta funcionando correctamente y para que usted se familiarice con el orillador de pasto. Inicie lentamente, cuando obtenga experiencia podrá usar su orillador de pasto a su máxima capacidad. Manténgase en la posición

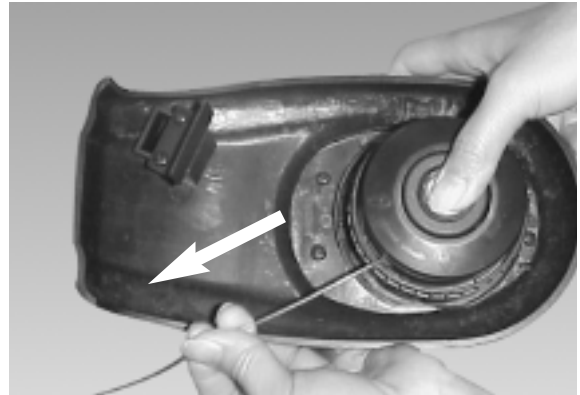

Fig. 6

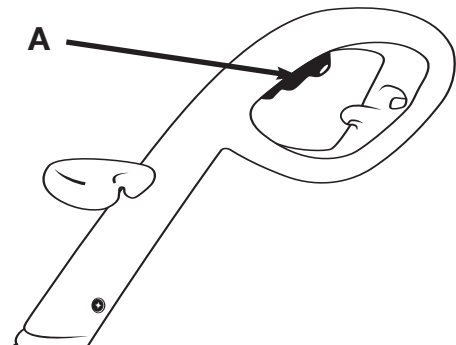

Fig. 7

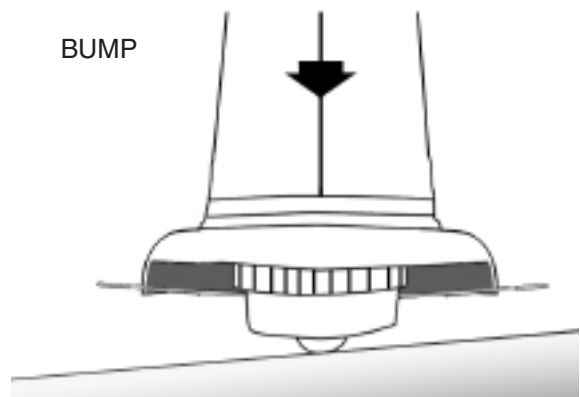

Fig. 8



ADVERTENCIA: Un hilo corto o gastado, corta mal, por lo que es necesario que presione "golpee" el botón del cabezal contra el piso con la maquina encendida. Esto hará que el hilo salga del cabezal y se cortara automáticamente a la longitud optima con la cuchilla de la guarda. (Fig. 8)

INSTRUCCIONES DE OPERACION

MOSTRADA (FIG. 9) Y REVISE LO SIGUIENTE:

1. Operador utilizando lentes protectores y ropa especial
2. Maneral de sujeción derecho.
3. Unidad por debajo del nivel de la cintura
4. Utilice la parte izquierda para cortar de tal forma que las partículas sean lanzadas alejadas del operador. Sin que el operador se tenga que agachar, mantenga el hilo cerca y paralelo al piso y no lo atasque en el material que va a cortar.

	<p>ADVERTENCIA: Nunca use como orillador o se recargue sobre el cabezal cuando este cortando. El hilo de naylor cuando gira causa avienta objetos violentamente los cuales pueden causar ceguera u otro accidente severo.</p>
--	--

EXTENDING THE LINE

Para avanzar la línea, golpee ligeramente el fondo de la cabeza de corte en el suelo cuando la podadora esté funcionando. La cuchilla de corte de línea cortará la línea a la longitud adecuada. (Fig. 10)

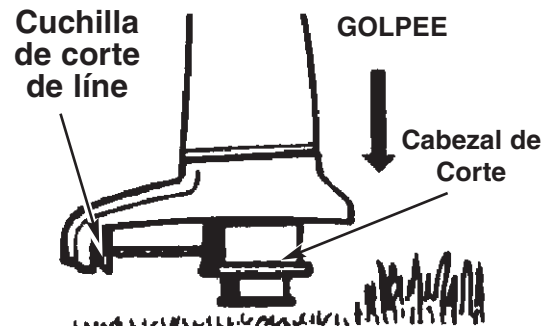

Fig. 10

Fig. 9

INSTRUCCIONES DE MANTENIMIENTO

SUSTITUCIÓN DEL CARRETE DEL CABLE DE NYLON

1. Desconecte la recortadora.
2. Retire el conjunto del rotor de la podadora. Para hacerlo, sostenga la parte acanalada exterior del conjunto con una mano, mientras empuja hacia abajo y gira la cabeza del rotor con la otra mano para separarla (Fig. 11 & Fig. 12). El portador del rotor y el rotor ahora se separarán fácilmente.

NOTA: Hay un resorte dentro de la cabeza del rotor que se podría perder fácilmente. Asegúrese de colocarlo en un lugar seguro.

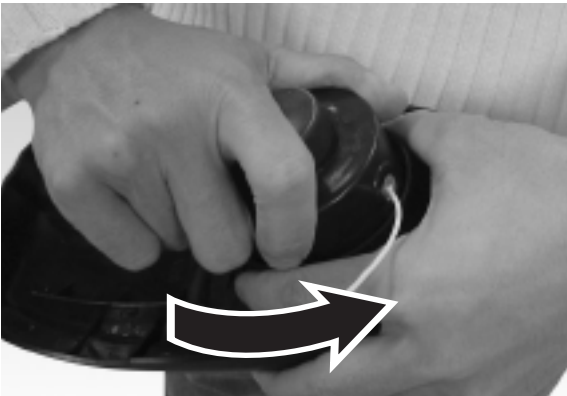

Fig. 11

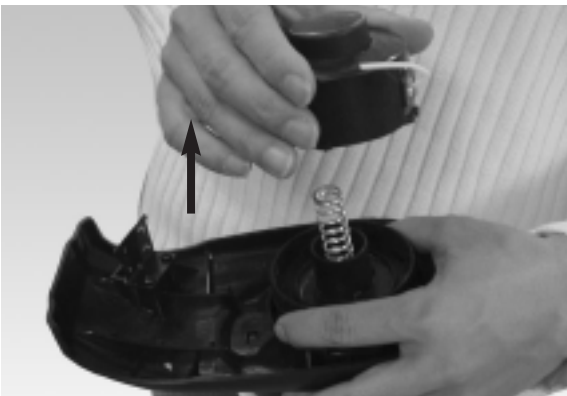

Fig. 12



Fig. 13

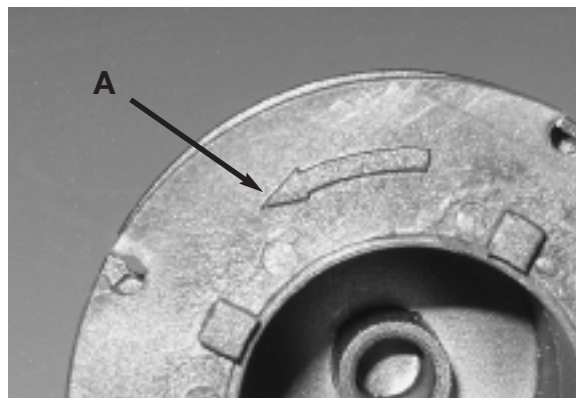

Fig. 14

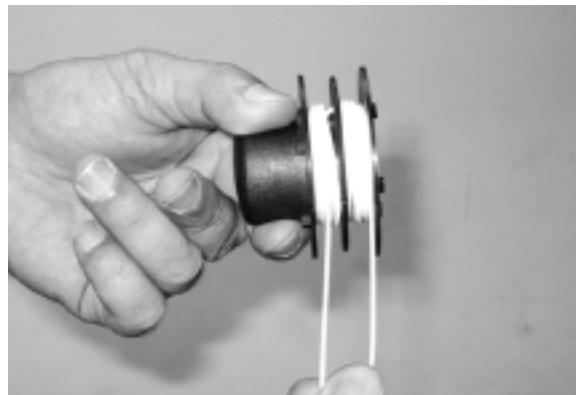

Fig. 15

3. Retire el anillo de retencion de plastico transparente. Retire cualquier línea existente del rotor.
4. Usando la línea de reemplazo 0.065", mida aproximadamente 14' de línea. Doble sobre la línea del cortador en dos longitudes iguales y coloque el rotor en la ranura del divisor del rotor (Fig. 13)
5. Enrolle la línea en el rotor girando el mismo. La línea debe ir en la dirección de la flecha (A) en el rotor (Fig. 14) La línea se debe enrollar fuertemente alrededor del rotor. La línea se enrolla con cada mitad separada por el divisor. Enrolle fuertemente hasta que queden aproximadamente 6" de línea (Fig. 15)

INSTRUCCIONES DE MANTENIMIENTO

6. Ajuste los extremos de la línea en las ranuras opuestas en el rotor (Fig. 16) Coloque el retenedor de línea de plástico transparente de nuevo sobre la línea y el rotor (Fig. 17) Jale la línea hasta la ranura inferior en el retenedor de la línea de plástico transparente (Fig. 18) Jala la línea superior hacia la ranura superior (Fig. 19).

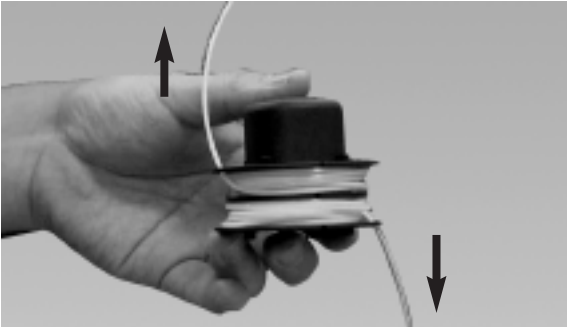

Fig. 16

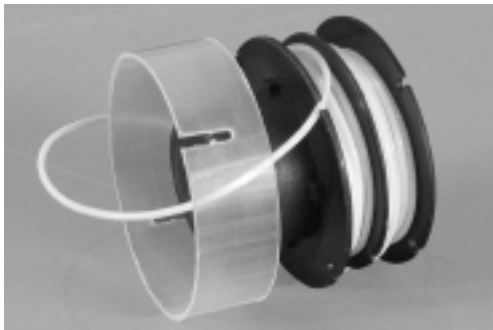

Fig. 17

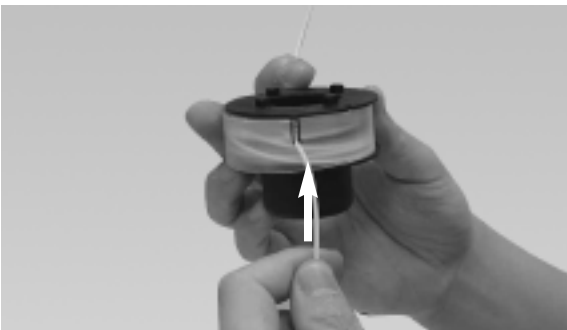

Fig. 18

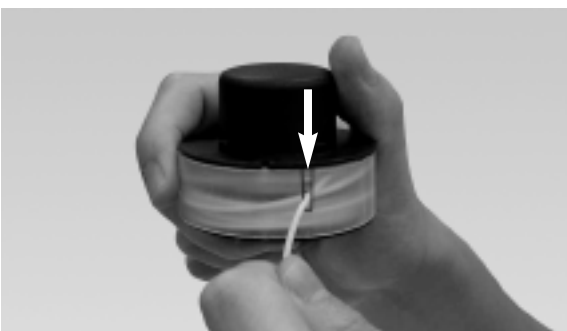

Fig. 19

7. Inserte la línea a través de cara ojal en el portador del rotor y deslice el rotor en el portador. (Fig. 20)
NOTA: Asegúrese que la línea está dentro del retenedor de plástico transparente. Si está fuera del retenedor de plástico transparente, la línea no avanzará.
8. Asegúrese de insertar el resorte, ensamblar el rotor y el portador de rotor de nuevo en la podadora. Para hacerlo, empuje la cabeza y gírela hacia la derecha hasta que embone. (Fig. 21 y Fig. 22)

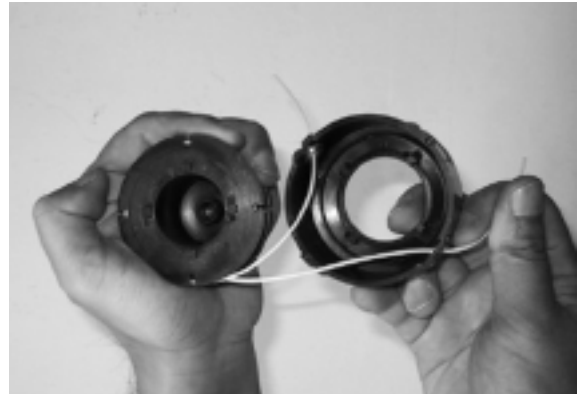

Fig. 20

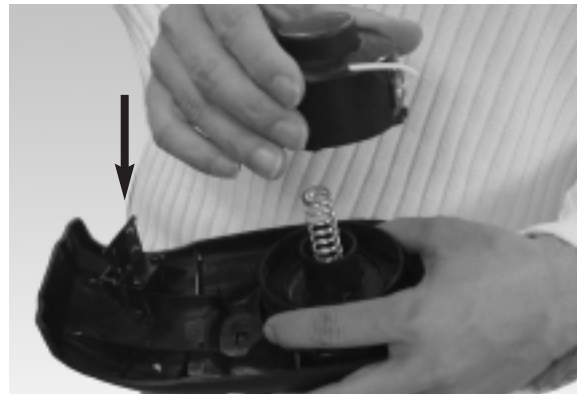

Fig. 21



Fig. 22

INSTRUCCIONES DE MANTENIMIENTO

9. Para probar si la línea está avanzando adecuadamente, presione el botón con su pulgar mientras jala la línea con sus dedos. La línea deberá avanzar libremente. (Fig. 23)
10. En caso de que la línea se rompa dentro del rotor, repita la operación de reemplazo.
11. Encienda el podador de pasto siguiendo las instrucciones en la sección de "ARRANQUE".

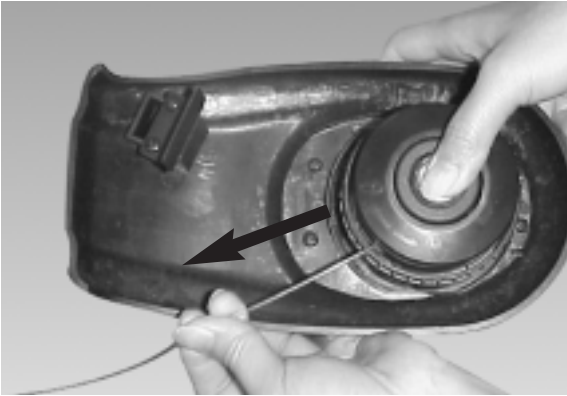

Fig. 23

MANTENIMIENTO



PRECAUCION : Antes de cualquier procedimiento de mantenimiento de su unidad, corte completamente el suministro de corriente eléctrica de la unidad desconectando la clavija de la extensión eléctrica.

1. Un regular mantenimiento y aseo de su maquina asegurara un funcionamiento mas eficiente y prolongara la vida de su unidad.
2. Después de cada operación de corte, limpie y quite la tierra y pasto de el cabezal y particularmente de la guarda.
3. Mientras opera la unidad asegúrese de que las ranuras d ventilación están limpias y libres de tierra y pasto.
4. Unicamente utilice un trapo húmedo con agua caliente y un cepillo delgado para limpiar su maquina.
5. No rocíe o moje su unidad con agua.
6. No utilice detergentes o solventes ya que esto pudiera arruinar su unidad.
7. Si la línea de corte ya no corta o se rompe, reemplácela contactando un centro de servicio autorizado.

ESPECIFICACIONES

Potencia	120V~, 60Hz, 2,2A
Velocidad no Instalada	10,000 min ⁻¹ /RPM
Diámetro del Círculo de Corte9" (225mm)
Reserva del la línea	∅ .065" (1.65mm)
Peso neto3,52 Lbs (1,6 Kg)

LISTA DE PIEZAS

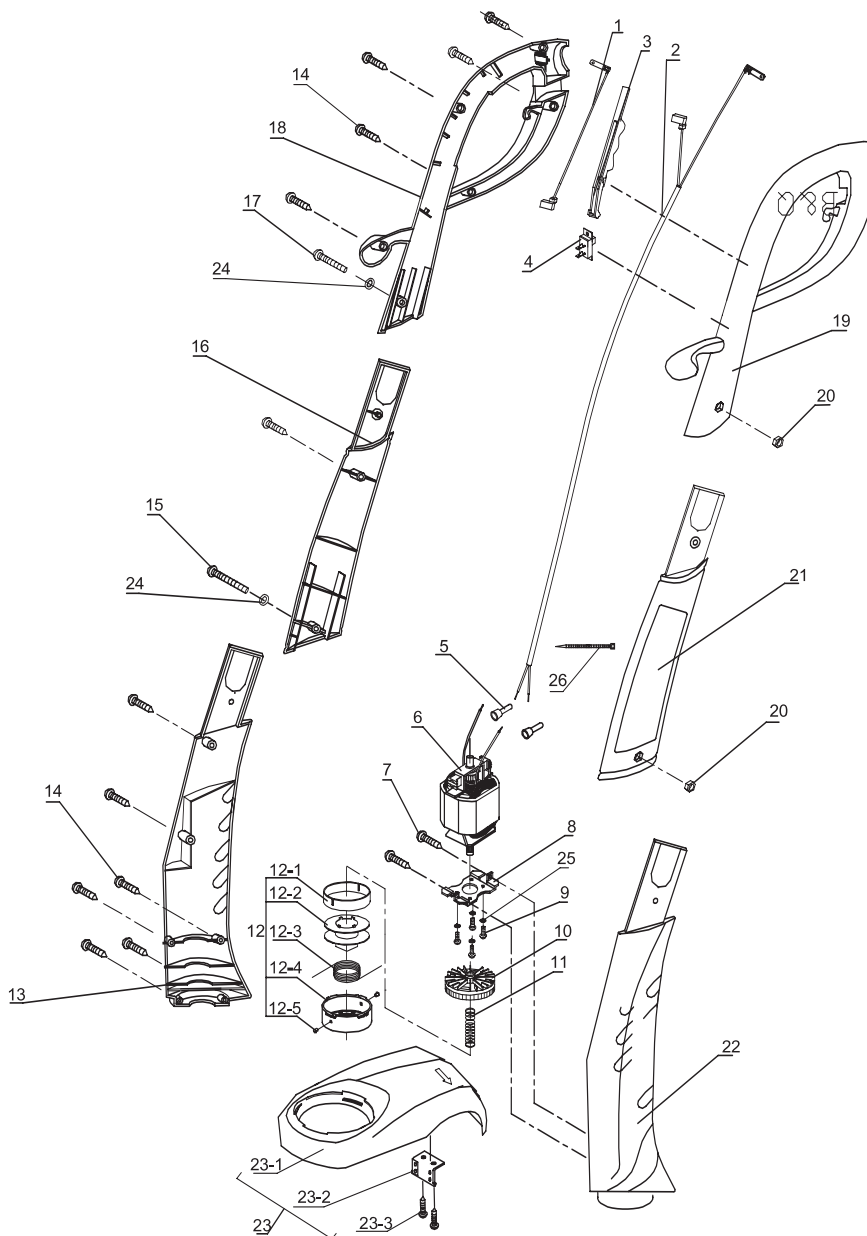

No.	Pieza N°	Descripción	No.	Pieza N°	Descripción
1	6010-202502	ALAMBRE DEL PLOMO	13	6038-202501	CARCASA (R)
2	6010-202501	ALAMBRE	14	6SDABB04-18	TORNILLO
3	6028-202502	INTERRUPTOR BOTON	15	6SDAB-06-46	TORNILLO
4	6022-230001	INTERRUPTOR	16	6207-202505	CUBIERTA DEL EJE (R)
5	6154-840001	BLOQUE DE TRIMINAL	17	6SDAB-06-28	TORNILLO
6	6099-202502	MOTOR	18	6068-202505	CUBIERTA DE LA MANIJA (R)
7	6SDABB04-14	TORNILLO	19	6068-202506	CUBIERTA DE LA MANIJA (L)
8	6072-202501	PLATO MOTRIZ	20	6NAB-06	TUERCA
9	6SDAZJ03-08	TORNILLO	21	6207-202506	CUBIERTA DEL EJE (L)
10	6270-202502	PORTADOR PRINCIPAL DE LA SECUENCIA	22	6038-202502	CARCASA (L)
11	6024-202604	MUELLE	23	6228-202402	ASAMBLEA DEL PROTECTOR DE LA RUINA
12	6228-202004A	ASAMBLEA DE PORTADOR DE CARRETE	23-1	6262-202501	GUARDIA
12-1	6059-202004	TAPA DE LA BOBINA	23-2	6250-202503	ALAMBRE CORTANDO HOJA
12-2	6008-202001A	PORTABOBINAS	23-3	6SDABB04-10	TORNILLO
12-3	6194-202001	ALAMBRA-CORTANDO	24	6WFB-06	ARANDELA PLANA
12-4	6059-202005A	TAPA DE LA BOBINA	25	6WSB-03	ARANDELA DE RESORTE
12-5	6140-B23101	PILOTO	26	6032-090-01	VENDA, PLÁSTICO

NOTAS

GARANTÍA LIMITADA DEL FABRICANTE PARA:



MTD LLC concede la garantía limitada establecida debajo para mercancías nuevas que sean compradas y usadas en los Estados Unidos, sus posesiones y territorios.

MTD LLC garantiza este producto contra defectos en el material y la mano de obra durante un período de dos (2) años, a partir de la fecha de compra original y a su entera discreción, arreglará o substituirá sin costo alguno cualquier pieza cuyo material o mano de obra se considere defectuoso. Esta garantía limitada se deberá aplicar únicamente si este producto ha sido manejado y mantenido de acuerdo al Manual del Operario incluido con el producto y, si no ha sido sometido a mal uso, abuso, uso comercial, negligencia, accidente, mantenimiento inapropiado, alteración, vandalismo, hurto, fuego, agua o daños debidos a otros riesgos o desastre natural. Los daños ocasionados por la instalación o el uso de cualquier accesorio o aditamento que no esté aprobado por MTD y que sea usado con el (los) producto(s) contemplados en este manual, anularán la garantía con respecto a cualquier daño resultante. Esta garantía está limitada a noventa (90) días a partir de la fecha de compra original al detalle de cualquier producto MTD que se use para alquiler, para propósitos comerciales o cualquier otro propósito que genere ingresos.

CÓMO OBTENER SERVICIO: El servicio de garantía se encuentra disponible A TRAVÉS DE SU DISTRIBUIDOR LOCAL AUTORIZADO, AL PRESENTAR UN COMPROBANTE DE COMPRA. Para ubicar al distribuidor de su área, por favor consulte las Páginas Amarillas o contacte al Departamento de Servicio al Consumidor de MTD LLC llame al 1-866-747-9816 o, escriba a P.O. Box 361131, Cleveland OH 44136-0019. Si está en Canadá, llame al 1-800-668-1238. No se aceptará ningún producto que sea enviado directamente a la fábrica, a menos que haya recibido autorización previa por escrito por parte del Departamento de Servicio al Consumidor de MTD LLC.

Esta garantía limitada no ofrece cobertura en los siguientes casos:

- A. Línea de corte
- B. MTD no le ofrece ninguna garantía a los productos que sean vendidos o exportados fuera de los Estados Unidos de América, sus posesiones y territorios, excepto aquellos que se vendan a través de los canales de distribución para exportación autorizados por MTD.

MTD se reserva el derecho a cambiar o mejorar el diseño de cualquier producto MTD, sin adoptar ninguna obligación para modificar cualquier producto fabricado con anterioridad.

Ninguna garantía implícita es aplicable después del período de aplicabilidad de la garantía expresa escrita con anterioridad, incluyendo cualquier garantía implícita de comerciabilidad o idoneidad para un propósito particular con respecto a las piezas identificadas. Exceptuando lo mencionado anteriormente, ninguna otra garantía expresa bien sea escrita o verbal con respecto a cualquier producto que sea concedida por cualquier persona o entidad, incluyendo al distribuidor o minorista, deberá comprometer a MTD LLC durante el período de la Garantía, el remedio exclusivo es el arreglo o la sustitución del producto según lo establecido anteriormente. (Algunos estados no permiten limitaciones en cuanto al período de duración de una garantía implícita, de manera que puede que la limitación anterior no sea aplicable en su caso.)

Las estipulaciones establecidas en esta Garantía ofrecen la solución única y exclusiva que resulte de las ventas. MTD no deberá ser responsable de pérdidas o daños incidentales o consecuentes que incluyan, sin limitación, gastos incurridos debido a la sustitución de servicios de mantenimiento de prados, transporte o gastos relacionados, o gastos de alquiler para reemplazar temporalmente un producto bajo garantía. (Algunos estados no permiten limitaciones en cuanto al período de duración de una garantía implícita, de manera que puede que la limitación anterior no sea aplicable en su caso.)

Ningún tipo de recuperación deberá ser superior al precio de compra del producto vendido, en ningún caso. La alteración de las características de seguridad del producto deberá anular esta Garantía. Usted adopta el riesgo y la obligación de la pérdida, daño o lesión en su persona o a su propiedad y/o la de otras personas y sus propiedades, que se origine a raíz del uso o mal uso, o la incompetencia para usar el producto.

Esta garantía limitada no deberá cubrir a ninguna otra persona distinta al comprador original, arrendatario original, o la persona para la cual se compró en calidad de regalo.

Relación de las leyes estatales con esta Garantía: Esta garantía le confiere derechos legales específicos, y puede que usted también tenga otros derechos, los cuales varían en cada estado.

Para ubicar a su distribuidor de servicio más cercano, llame al 1-866-747-9816 en los Estados Unidos o al 1-800-668-1238 en Canadá.

MTD LLC

PO Box 361131

Cleveland, OH 44136-0019

For Parts Call 606-678-9623 or 606-561-4983

www.mymowerparts.com

For Parts Call 606-678-9623 or 606-561-4983

YARD MACHINES

by **MTD**



For problems or questions, DO NOT return this product to the store. Contact your Customer Service Agent .

En cas de problèmes ou pour des questions, NE PAS retourner ce produit au point de vente. S'adresser au préposé du Service à la clientèle en composant.

Para problemas o preguntas, NO devolver este producto a la tienda Contacte a su Agente de Servicio al Cliente.

U.S.A. Imported by:
MTD LLC
P.O. Box 361131
Cleveland, OH 44136-0019

Canada Imported by / Importé par:
MTD PRODUCTS LIMITED
97 Kent Avenue
Kitchener, ON
CANADA N2G 4J1

**For Consumer Assistance Please Call
L'Aide Du Consommateur Necessitez S'il Vous Plait
Para La Ayuda Del Consumidor Llame Por Favor**



**U.S.A. 1-866-747-9816
CANADA 1-800-668-1238**

Made in China / Fabriqué à China / Hecho en China

www.mymowerparts.com